

MINIMAL



THE IDEA.





Коллекция корпусной мебели MINIMAL — это элегантное и лаконичное решение для организации пространства в современном интерьере. Монолитность форм и четкие линии отражают ценности минималистичного дизайна без лишних деталей.

Освободите поверхности от вещей с моделями MINIMAL. В коллекцию входят напольные тумбы на цоколе, комоды и шкафы, подвесные модули для небольших помещений и просторных гостиных.

Изделия дополнены направляющими скрытого монтажа с доводчиками и петлями Hettich, которые обеспечивают плавный и бесшумный ход дверей и ящиков.

Вы можете выбрать цвет и отделку из стандартной палитры или заказать изделие в индивидуальном оттенке. В коллекции представлены 7 узоров декоративной объёмной гравировки на фасадах и на боковых поверхностях. Столешница может быть покрыта эмалью в цвет корпуса или шпоном дуба в цвет цоколя.

Изящные ручки-кнопки выполнены в трёх цветах из металла. Цилиндрическая ручка отличается современной индустриальной эстетикой. Текстура с сеткообразным профилем обеспечивает идеальный захват.

Выбирайте цвета, комбинируйте изделия, создавайте подходящее Вам решение.

Комбинации отделки
для подвесных моделей

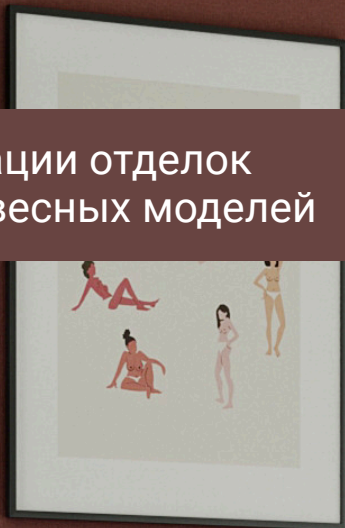



01

Полностью в шпоне

Столешница, боковые стенки и фасады из шпонированного МДФ в тонировке.

* Внутреннее наполнение (ящики, полки, перегородки) выполняется из ЛДСП. Цвет ЛДСП зависит от выбранной тонировки.



02

Корпус в эмали

Столешница, боковые стенки и фасады из МДФ покрыты эмалью.

Фасады и боковые стенки могут быть с гравировкой или без неё.

* Внутреннее наполнение (ящики, полки, перегородки) выполняется из ЛДСП. Цвет ЛДСП зависит от выбранной эмали.



03

Корпус в шпоне

Столешница и боковые стенки из шпонированного МДФ в тонировке.

Фасады из МДФ покрыты эмалью.

Фасады и боковые стенки могут быть с гравировкой или без неё.

* Внутреннее наполнение (ящики, полки, перегородки) выполняется из ЛДСП. Цвет ЛДСП зависит от выбранной эмали.



04

Столешница в шпоне

Столешница из шпонированного МДФ в тонировке.

Боковые стенки и фасады из МДФ покрыты эмалью.

Фасады и боковые стенки могут быть с гравировкой или без неё.

* Внутреннее наполнение (ящики, полки, перегородки) выполняется из ЛДСП. Цвет ЛДСП зависит от выбранной эмали.

Комбинации отделки
для напольных моделей





01F

Полностью в шпоне

Столешница, боковые стенки, фасады и цоколь из шпонированного МДФ в тонировке.

* Внутреннее наполнение (ящики, полки, перегородки) выполняется из ЛДСП. Цвет ЛДСП зависит от выбранной тонировки.



02F

Корпус в эмали

Столешница, боковые стенки и фасады из МДФ покрыты эмалью.

Цоколь из шпонированного МДФ в тонировке.

Фасады и боковые стенки могут быть с гравировкой или без неё.

* Внутреннее наполнение (ящики, полки, перегородки) выполняется из ЛДСП. Цвет ЛДСП зависит от выбранной эмали.



03F

Корпус в шпоне

Столешница и боковые стенки и цоколь из шпонированного МДФ в тонировке.

Фасады из МДФ покрыты эмалью.

Фасады и боковые стенки могут быть с гравировкой или без неё.

* Внутреннее наполнение (ящики, полки, перегородки) выполняется из ЛДСП. Цвет ЛДСП зависит от выбранной эмали.



04F

Столешница в шпоне

Столешница и цоколь из шпонированного МДФ в тонировке.

Боковые стенки и фасады из МДФ покрыты эмалью.

Фасады и боковые стенки могут быть с гравировкой или без неё.

* Внутреннее наполнение (ящики, полки, перегородки) выполняется из ЛДСП. Цвет ЛДСП зависит от выбранной эмали.

Обзор ассортимента
коллекции





ML018

Д448 Ш425 В482

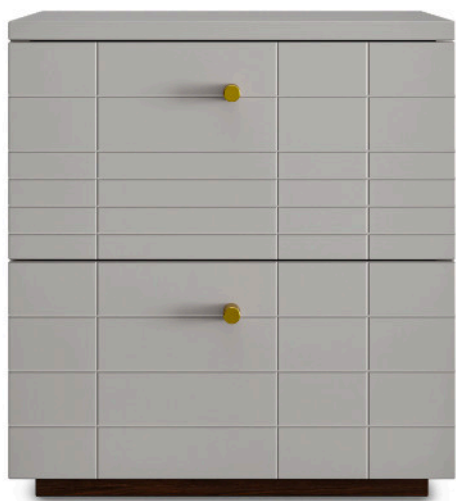



ML008

Д1078 Ш425 В239

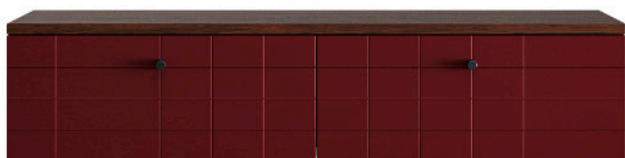



ML034

Д1618 Ш425 В592

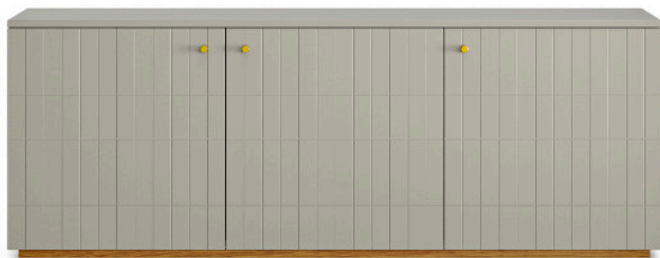



ML042
Д1618 Ш470 В757





ML043

Д1348 Ш425 В757





ML050

Д718 Ш470 В1142



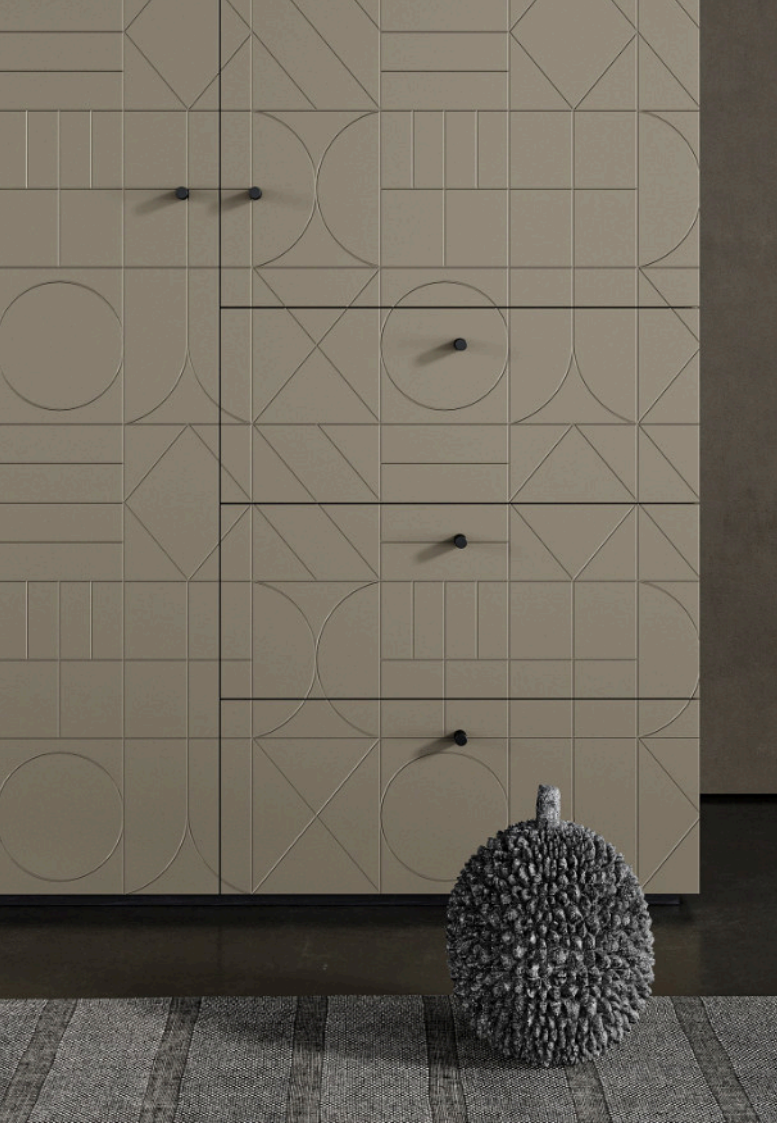

ML078











Д1348 Ш605 В2132



Материалы



Виды тонировки дуба

Белёный		04 <input type="radio"/>
Осветлённый		07 <input type="radio"/>
Шампань		08 <input type="radio"/>
Натуральный		01 <input type="radio"/>
Карамель		09 <input type="radio"/>
Тобакко		05 <input checked="" type="radio"/>
Тёмный		02 <input checked="" type="radio"/>
Венге		03 <input checked="" type="radio"/>
Нуар		10 <input checked="" type="radio"/>
Чёрный		06 <input checked="" type="radio"/>

При выборе комбинации отделок "01" или "01F":

- Внутреннее наполнение (ящики, полки, перегородки) выполняется из ЛДСП цвета "светло-серый"
- Внутреннее наполнение (ящики, полки, перегородки) выполняется из ЛДСП цвета "серый уголь"



При выборе эмали из этой палитры внутреннее наполнение изготавливается в светло-сером цвете.

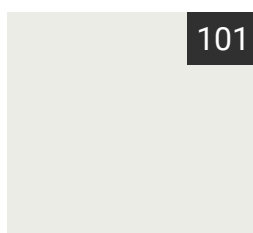

101

молочный
RAL 9003

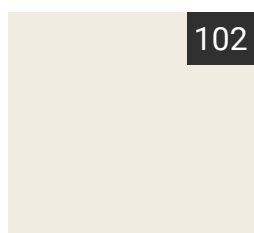

102

ваниль
RAL 9010

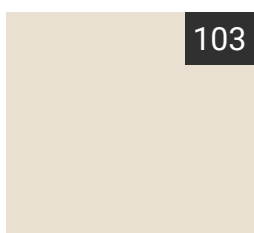

103

слоновая кость
RAL 9001

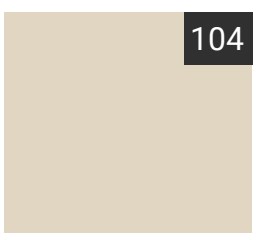

104

тёплый песок
WCP 083

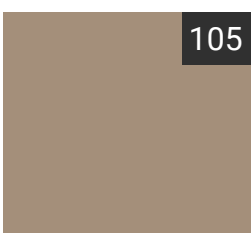

105

бежевый
RAL 1019

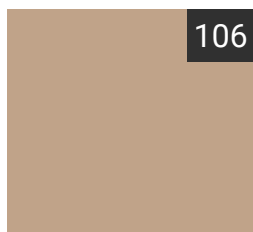

106

крем-брюле
WCP 071

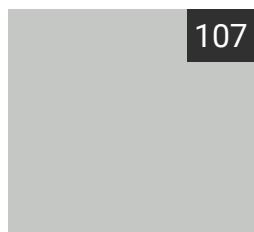

107

светло-серый
RAL 7035

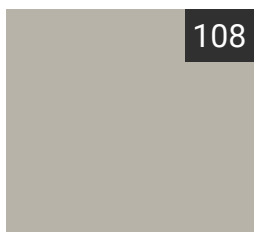

108

серый шёлк
RAL 7044



109

речной камень
RAL 7030

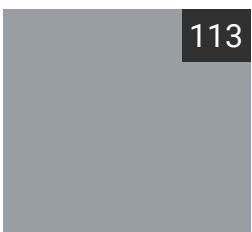

113

туман
RAL 7040

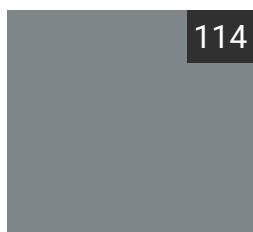

114

олово
RAL 7046

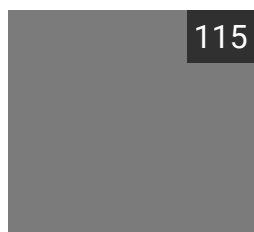

115

бетон
RAL 7037

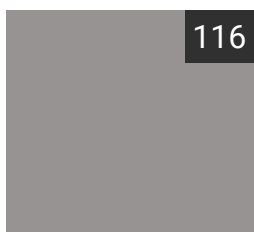

116

платиновый
RAL 7036

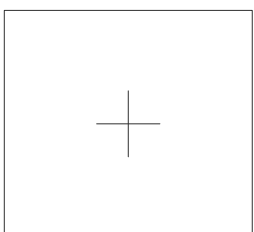

индивидуальный
RAL / NCS

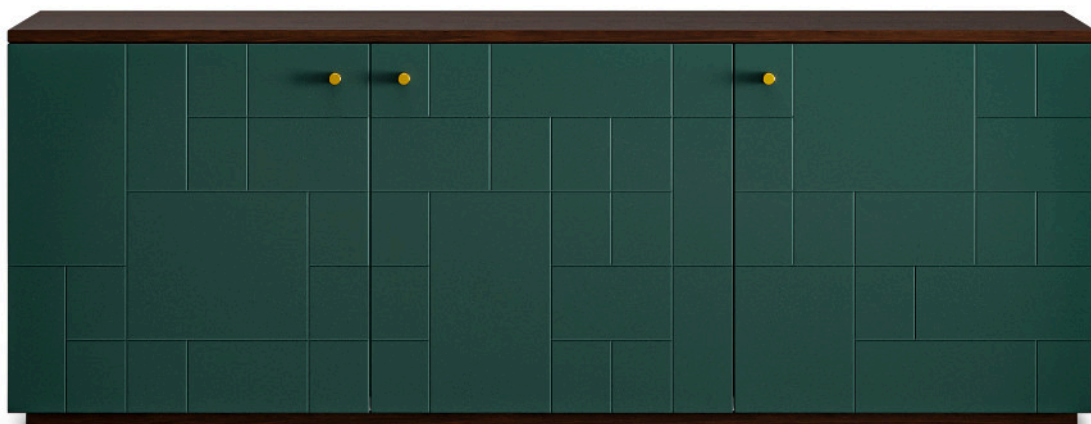

При выборе эмали из этой палитры внутреннее наполнение изготавливается в цвете серый уголь.

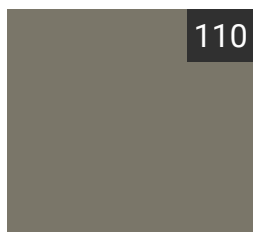

110

оливковый
RAL 7003

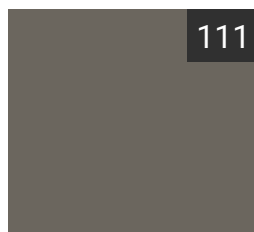

111

дымчатый кварц
RAL 7039

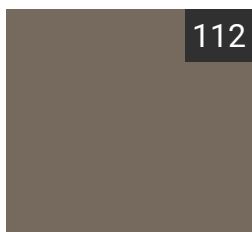

112

бежево-серый
RAL 7006

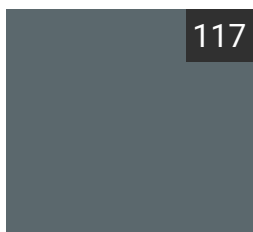

117

серый гранит
RAL 7031

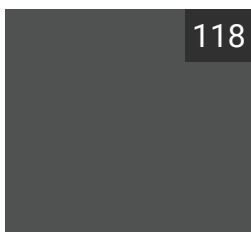

118

асфальт
RAL 7043

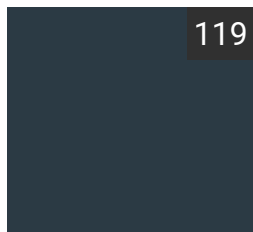

119

маренго
RAL 5008

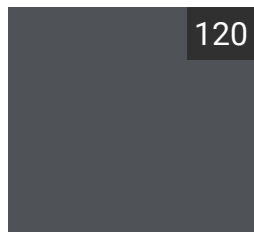

120

сланец
RAL 7015

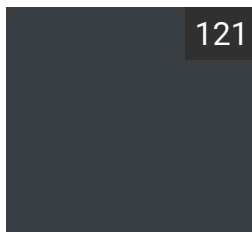

121

графитовый
RAL 7016

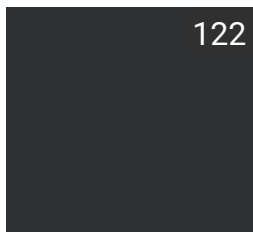

122

уголь
RAL 7021

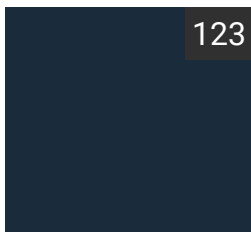

123

тёмный кобальт
RAL 5011

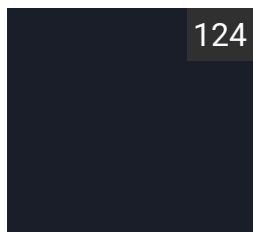

124

полночь
RAL 5004

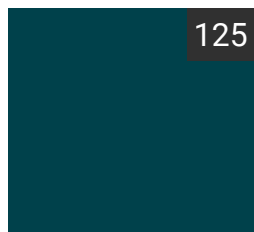

125

морская волна
RAL 5020

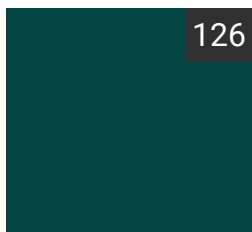

126

изумруд
RAL 6004

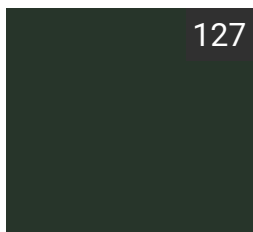

127

хвоя
RAL 6009

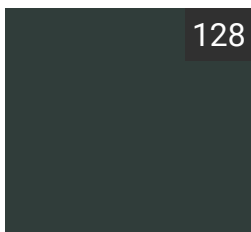

128

чёрно-зелёный
RAL 6012

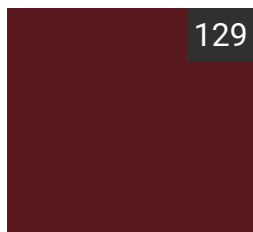

129

марсала
RAL 3005

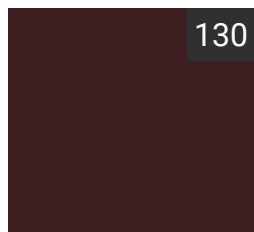

130

бордо
RAL 3007

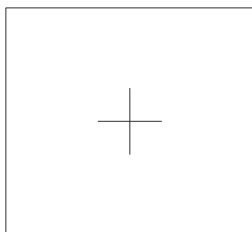

индивидуальный
RAL / NCS





Ручки-кнопки Ø 17 мм

Минималистичные
ручки-кнопки с гравировкой.

Доступны в 3 отделках.



R1

Брашированное
золото



R2

Чёрный
матовый

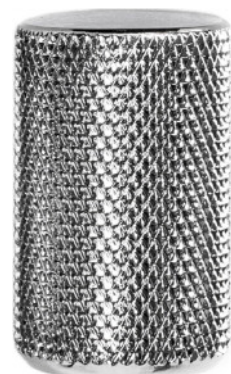

R3

Хром

Варианты гравировок

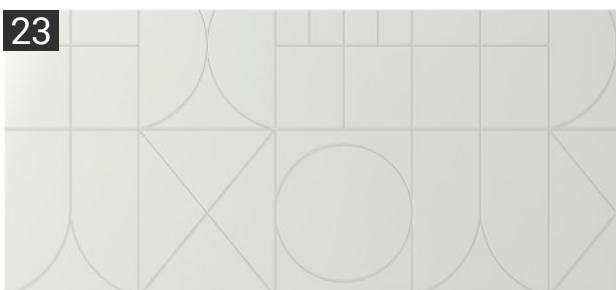
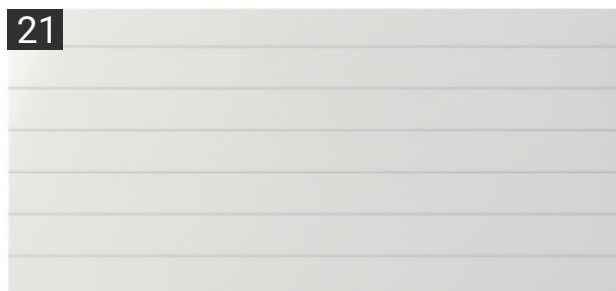
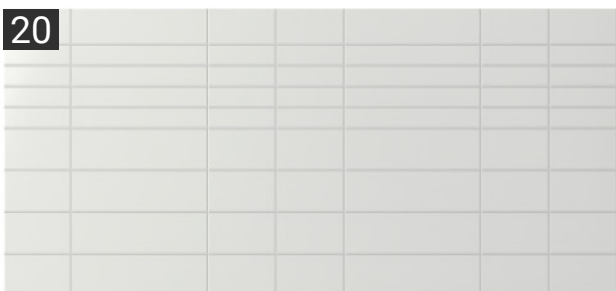
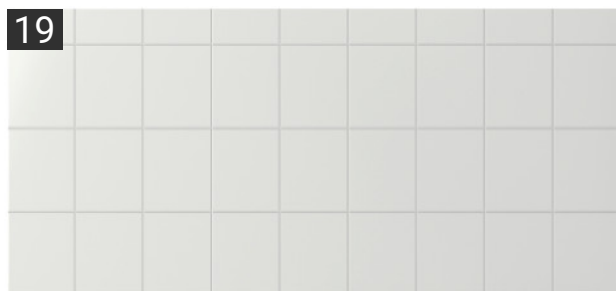
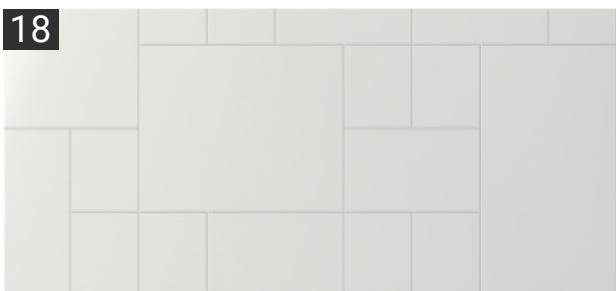
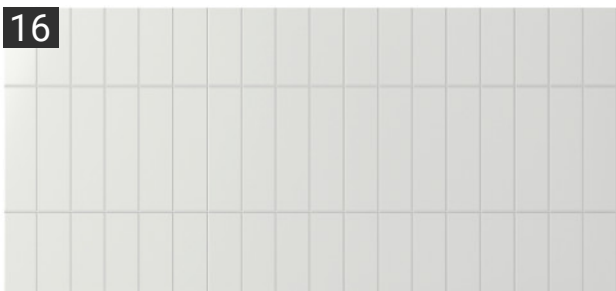

Благодаря продуманным размерам фасадов, гравировки идеально ложатся на предметы коллекции.

Перед покраской все рисунки тщательно шлифуют для устранения мелких неровностей и ворса.

Схемы



ML018

Д448 Ш425 В482

прикроватная тумба

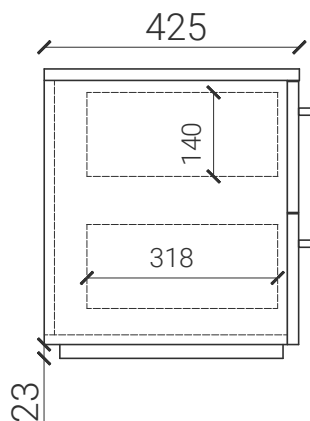
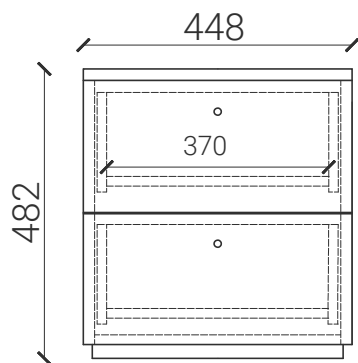

ML008

Д1078 Ш425 В239

консоль подвесная

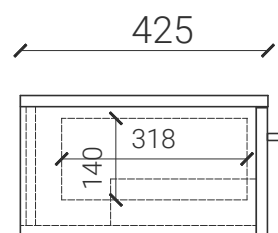
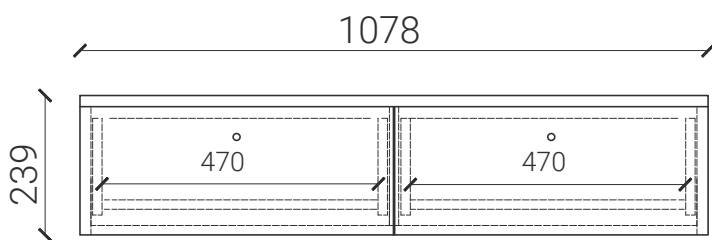

ML034

Д1618 Ш425 В592

комод

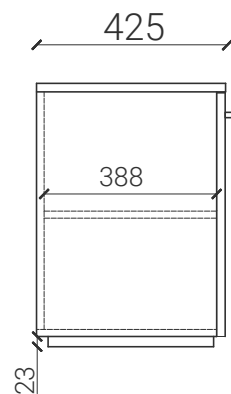
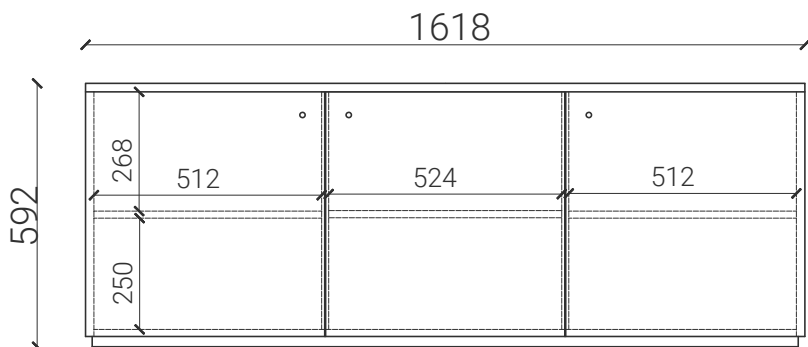

ML042

Д1618 Ш470 В757

КОМОД

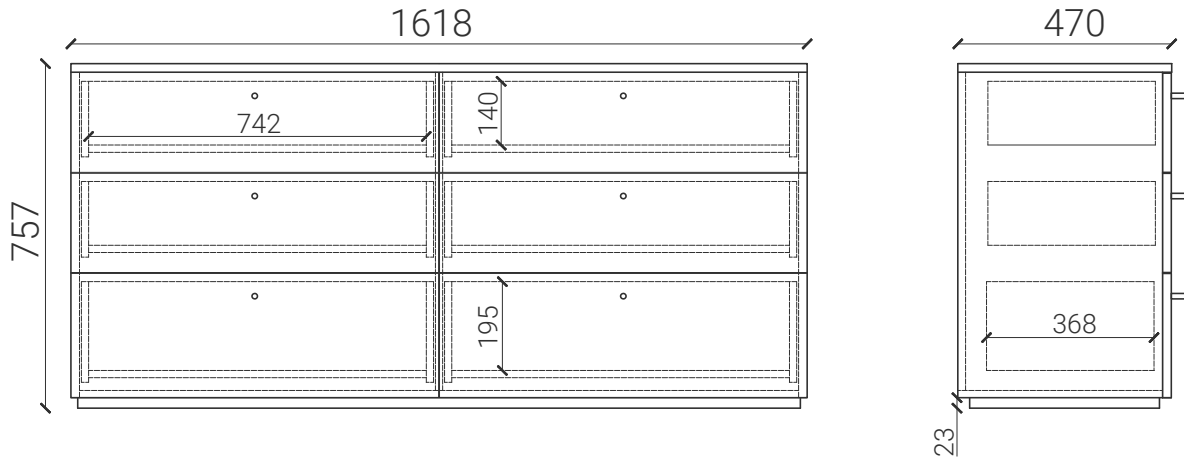

ML043

Д1348 Ш425 В757

КОМОД

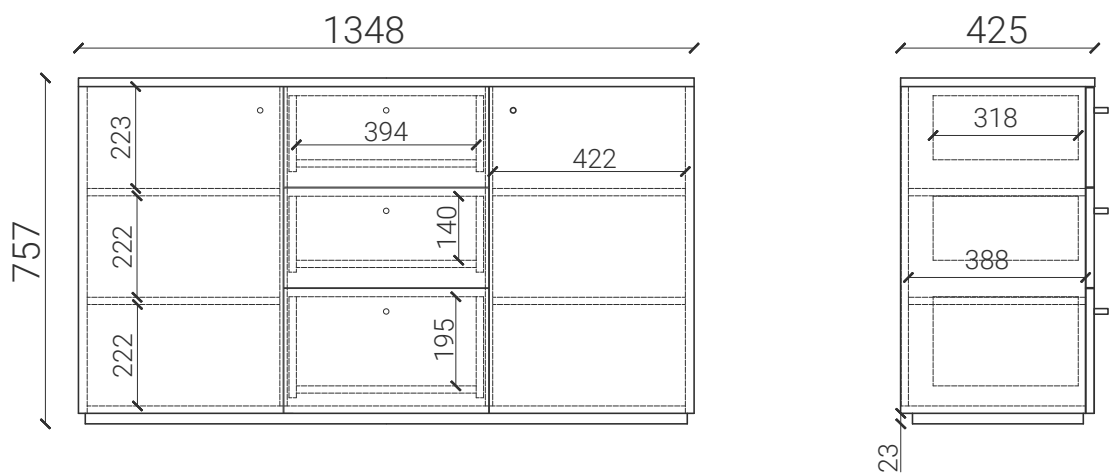

ML050

Д718 Ш470 В1142

ВЫСОКИЙ КОМОД

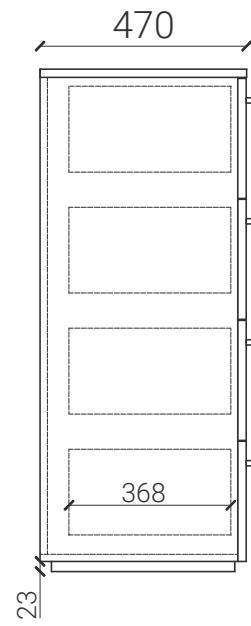
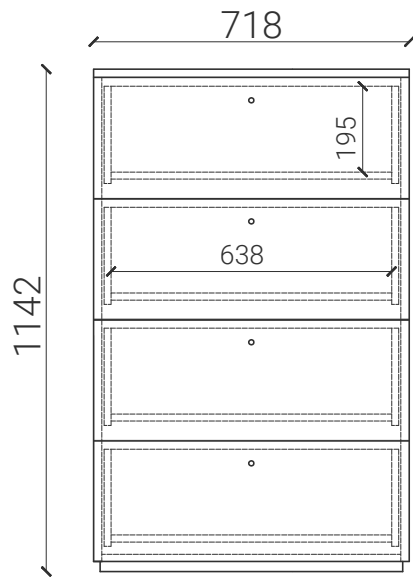

ML078

Д1348 Ш605 В2132

шкаф

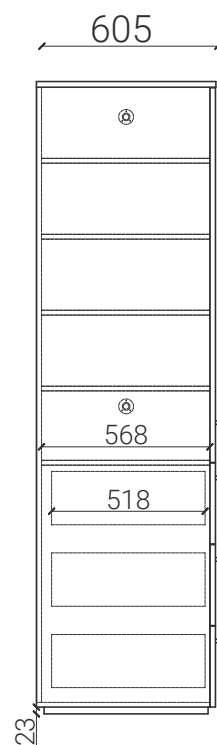
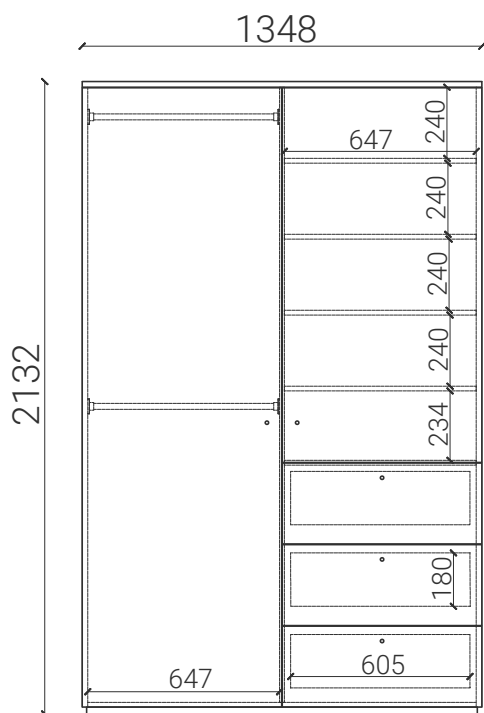



the_idea

www.theidea.ru

8 800 222 50 43