

Water & Wood

by THE IDEA.



PRIVATE

Коллекция мебели для ванной

О коллекции





Создайте нужное стилистическое звучание для своей ванной комнаты с помощью коллекции-конструктора Private. В коллекцию входят 26 моделей подвесных тумб и 4 на цоколе, сочетающихся линейкой раковин большинства производителей.

Мягкие приглушенные оттенки, глубокие природные, светлые пастельные или индивидуальный цвет по палитре RAL или NCS. Гибкий дизайн с лёгкостью адаптируется к вашим идеям. В каталоге представлены пять вариантов комбинаций отделки для подвесных тумб и четыре варианта для изделий на цоколе.

Технические характеристики продуманы и выверены: ящики на метабоксах, поддержка столешницы усиленной алюминиевой конструкцией и фурнитура Hettich. Ящики дополнены направляющими с доводчиками Hettich Quadro и также могут быть оснащены механизмом Push to open Silent. Детали со шпоном дуба и элементы из массива дуба защищены от попадания влаги прозрачным лаком со специальными добавками, закрывающим поры дерева.

Столешницы изготовлены из МДФ в эмали или в натуральном шпоне дуба. Также мы предлагаем искусственный камень, который экологичен и прост в уходе. Непористый материал не впитывает влагу и грязь, что исключает распространение бактерий и грибков. Прочная и твёрдая поверхность устойчива к ежедневным нагрузкам, ударам и воздействию моющих средств.

Мебель для ванных комнат каждый день сталкивается с воздействием воды и пара. Проектировщики Water&Wood выбрали влагостойкие материалы, соответствующие критериям долговечности, и разработали тумбы, которые будут использоваться день за днём, год за годом.

Вдохновляйтесь и создавайте подходящее Вам решение.

Комбинации отделки
для подвесных моделей





01 Полностью в эмали

Столешница, боковые стенки и фасады из МДФ покрыты эмалью.

Фасады могут быть с гравировкой или без неё.

Внутри: полки и перегородки выполнены из МДФ покрыты эмалью в цвет фасадов.



02 Столешница в шпоне

Столешница из шпонированного МДФ в тонировке.

Основание, боковые стенки и фасады из МДФ покрыты эмалью.

Фасады могут быть с гравировкой или без неё.

Внутри: полки и перегородки выполнены из МДФ покрыты эмалью в цвет фасадов.

Комбинации отделки
для подвесных моделей





03 Столешница и основание в шпоне

Столешница и основание из шпонированного МДФ в тонировке.

Боковые стенки и фасады из МДФ покрыты эмалью.

Фасады могут быть с гравировкой или без неё.

Внутри: полки и перегородки выполнены из МДФ покрыты эмалью в цвет фасадов.

04 Корпус в шпоне

Столешница, основание и боковые стенки из шпонированного МДФ в тонировке.

Фасады из МДФ покрыты эмалью.

Фасады могут быть с гравировкой или без неё.

Внутри: полки и перегородки выполнены из МДФ покрыты эмалью в цвет фасадов.



05 Полностью в шпоне

Столешница, основание, боковые стенки и фасады из шпонированного МДФ в тонировке.

Внутри: полки и перегородки выполнены из шпонированного МДФ в цвет фасадов.



Комбинации отделки
для напольных моделей





01F Полностью в эмали

Столешница, боковые стенки и фасады из МДФ покрыты эмалью.

Цоколь из массива дуба в тонировке.

Фасады могут быть с гравировкой или без неё.

Внутри: полки и перегородки выполнены из МДФ покрыты эмалью в цвет фасадов.



02F Столешница в шпоне

Столешница из шпонированного МДФ в тонировке.

Боковые стенки и фасады из МДФ покрыты эмалью.

Цоколь из массива дуба в тонировке.

Фасады могут быть с гравировкой или без неё.

Внутри: полки и перегородки выполнены из МДФ покрыты эмалью в цвет фасадов.

Комбинации отделки
для напольных моделей





03F Корпус в шпоне

Столешница и боковые стенки из шпонированного МДФ в тонировке.

Фасады из МДФ покрыты эмалью.

Цоколь из массива дуба в тонировке.

Фасады могут быть с гравировкой или без неё.

Внутри: полки и перегородки выполнены из МДФ покрыты эмалью в цвет фасадов.



04F Полностью в шпоне

Столешница, боковые стенки и фасады из шпонированного МДФ в тонировке.

Цоколь из массива дуба в тонировке.

Внутри: полки и перегородки выполнены из шпонированного МДФ в цвет фасадов.

Варианты установки раковины



Каждый тип раковины имеет свои преимущества и недостатки, и выбор зависит от ваших предпочтений, бюджета и особенностей планировки ванной комнаты. Если вам нужен яркий элемент декора – выбирайте накладную раковину. Для экономии пространства и сохранения чистоты лучше подойдет встроенная модель. А полувстроенная раковина станет отличным компромиссным вариантом, сочетающим удобство и стильный внешний вид.



Накладная раковина

Это раковина, которая устанавливается поверх столешницы или тумбы, словно чаша.

Полувстроенная раковина

Раковина частично утоплена в столешницу или тумбу, при этом часть её остаётся над поверхностью столешницы.



Интегрированная раковина

Раковина полностью интегрирована в столешницу, создавая единое целое с поверхностью.

Обзор ассортимента коллекции





Компактные модели
с одним или двумя
выдвижными
ящиками

WPR 16
Д580 Ш500 В480



WPR 26
Д760 Ш500 В370



WPR 37
Д940 Ш500 В260



WPR 28
Д760 Ш500 В480



WPR 34
Д850 Ш500 В480



WPR 40
Д940 Ш500 В480





Модели с одним
рядом выдвигаемых
ящиков или ящиком
и полкой

WPR 72
Д1120 Ш500 В370



WPR 85
Д1210 Ш500 В260



WPR 86
Д1210 Ш500 В370



WPR 93
Д1300 Ш500 В370



WPR 154
Д1570 Ш500 В370





Модели с двумя
выдвижными ящиками
и секцией с полками

WPR 46
Д940 Ш500 В480



WPR 74
Д1120 Ш500 В480



WPR 77
Д1120 Ш500 В590



WPR 88
Д1210 Ш500 В480



WPR 102
Д1300 Ш500 В480



WPR 123
Д1390 Ш500 В480



Раковина и смеситель не входят в комплект поставки и представлены в каталоге для примера.



Модели с четырьмя
выдвижными ящиками

WPR 318
Д1210 Ш500 В480



WPR 316
Д1300 Ш500 В480



WPR 144
Д1480 Ш500 В480



WPR 156
Д1570 Ш500 В480



WPR 165
Д1660 Ш500 В590



Раковина и смеситель не входят в комплект поставки и представлены в каталоге для примера.



Модели из трёх секций
с выдвижными ящиками
и полками

WPR 192
Д1300 Ш495 В370



WPR 194
Д1300 Ш495 В480



WPR 200
Д1390 Ш495 В480



WPR 215
Д1480 Ш495 В480





Напольные модели
с двумя или тремя
выдвижными ящиками
и секциями с полками

WPR 315
Д1120 Ш495 В725



WPR 319
Д1210 Ш495 В725



WPR 317
Д1300 Ш495 В725



WPR 320
Д1390 Ш495 В725





Пеналы и открытые модули





ML 300
Д220 Ш270 В660

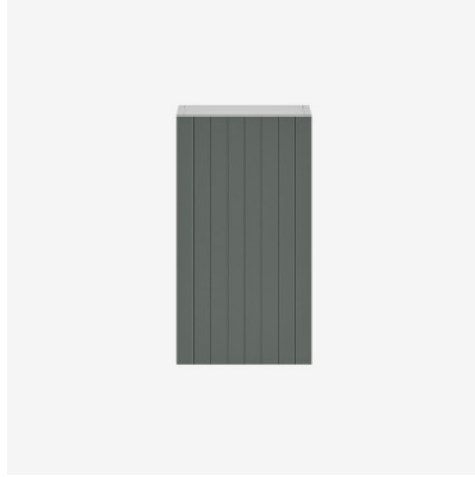

ML 330
Д360 Ш270 В660



ML 315
Д490 Ш270 В660



ML 337
Д450 Ш270 В1320

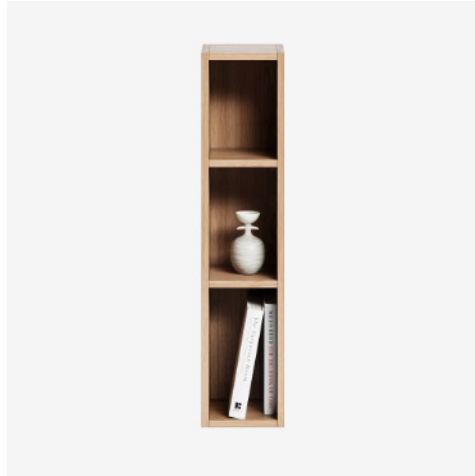

ML 301
Д220 Ш270 В990



ML 335
Д450 Ш270 В660



ML 307
Д300 Ш270 В1320

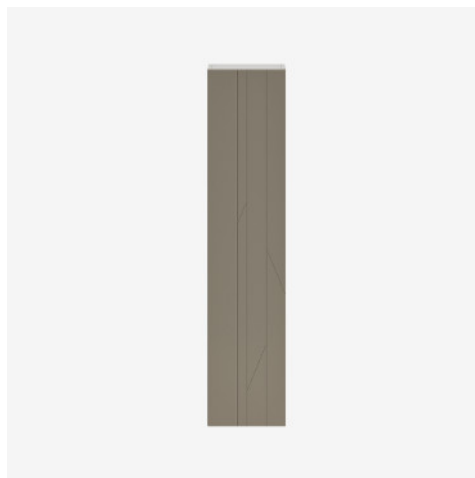

ML 333
Д360 Ш270 В1650

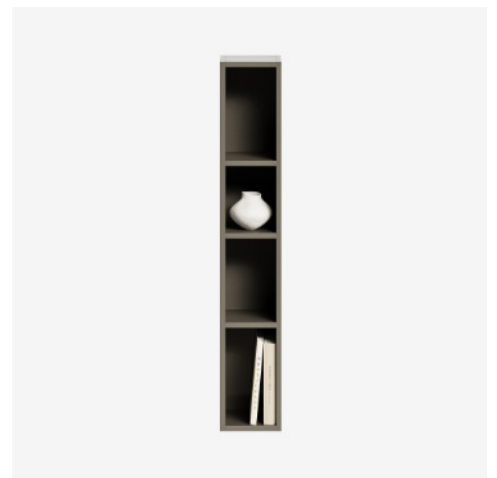

ML 302
Д220 Ш270 В1320





ML 309
Д300 Ш270 В1980



ML 343
Д540 Ш270 В1980



ML 316
Д490 Ш270 В990

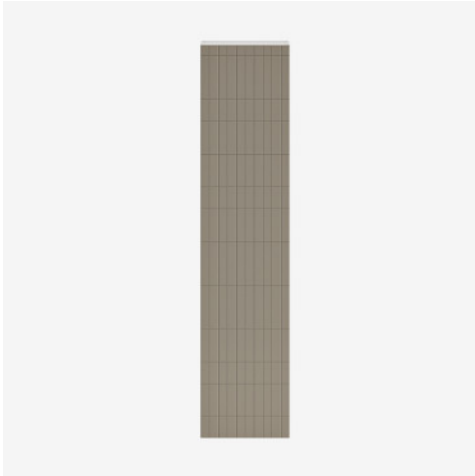

ML 339
Д450 Ш270 В1980

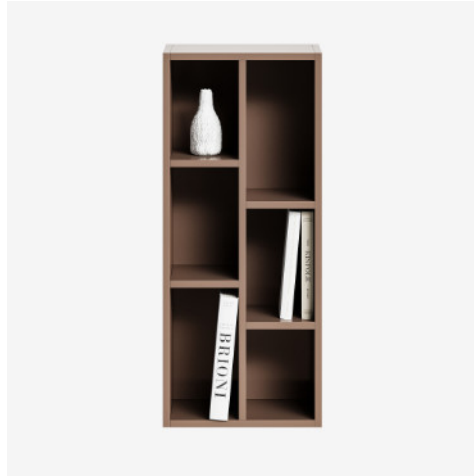

ML 311
Д420 Ш270 В990



ML 336
Д450 Ш270 В990



ML 313
Д420 Ш270 В1650



ML 353
Д720 Ш270 В1650



Особенности коллекции





Варианты столешниц

01 Шпон

Столешница из шпонируемого МДФ в тонировке с приятной матовой поверхностью. Покрыта влагостойким прозрачным лаком со специальными добавками, полностью закрывающими поры дерева, сохраняя природную текстуру.

Посмотрите всю палитру оттенков в разделе материалы.

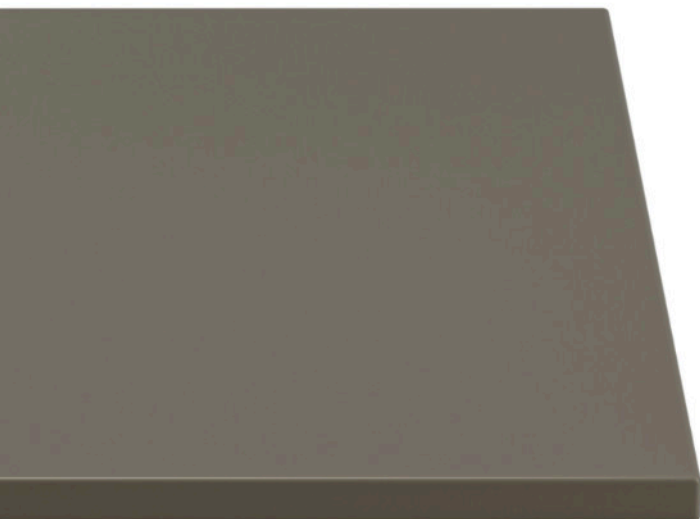

02 Эмаль

Столешница из влагостойкого МДФ покрыта эмалью, дополнительно защищая мебель от попадания влаги и перепадов температуры. Создайте уютную и комфортную ванную комнату с помощью нашей палитры эмалей с 30 цветами и возможностью выбрать индивидуальный цвет по RAL и NCS.

Посмотрите всю палитру цветов в разделе материалы.

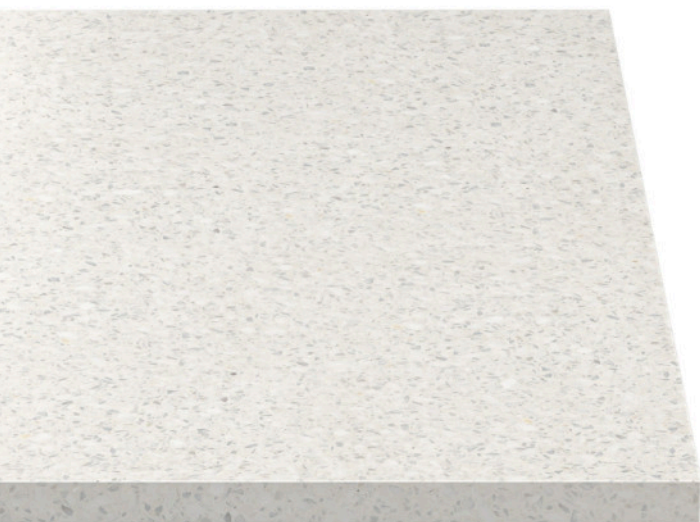

03 Искусственный камень

Столешница из искусственного камня Hyundai Napex®, в состав которого входят природные компоненты, связующие смолы и пигменты. Камень долговечен, устойчив к воздействию воды и моющих средств, образованию пятен, а также нагрузкам и ударам. Богатая палитра природных текстур и расцветок позволит воплотить ваши идеи в жизнь.

Посмотрите всю палитру цветов в разделе материалы.

Фурнитура

Push-to-open

Достаточно лёгкого нажатия на фасад для открывания ящиков за счёт встроенной системы Push to open Silent.

По вашему запросу, любая модель коллекции может быть оснащена данным механизмом.

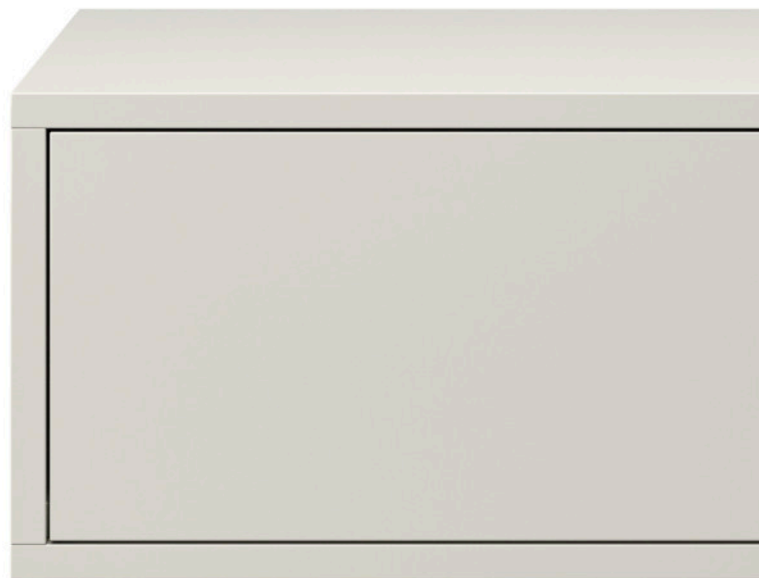

Ящики на метобоксах

Утончённые и надёжные метабоксы премиального качества доступны в двух оттенках.

Выполнены из стали, с доводчиками Hettich Quadro для плавного закрывания.



Конструктивные особенности



Надёжная конструкция

Благодаря металлическим усилителям под столешницей, тумба может выдержать тяжёлую раковину. Кроме того конструкция оснащена латексным демпфером, который дополнительно смягчает касание ящика после работы доводчика.



Вырез под сифон

Стандартно, вырез под сифон расположен по-центру ящика. Но в зависимости от ситуации может быть расположен со смещением.

Внимание к деталям

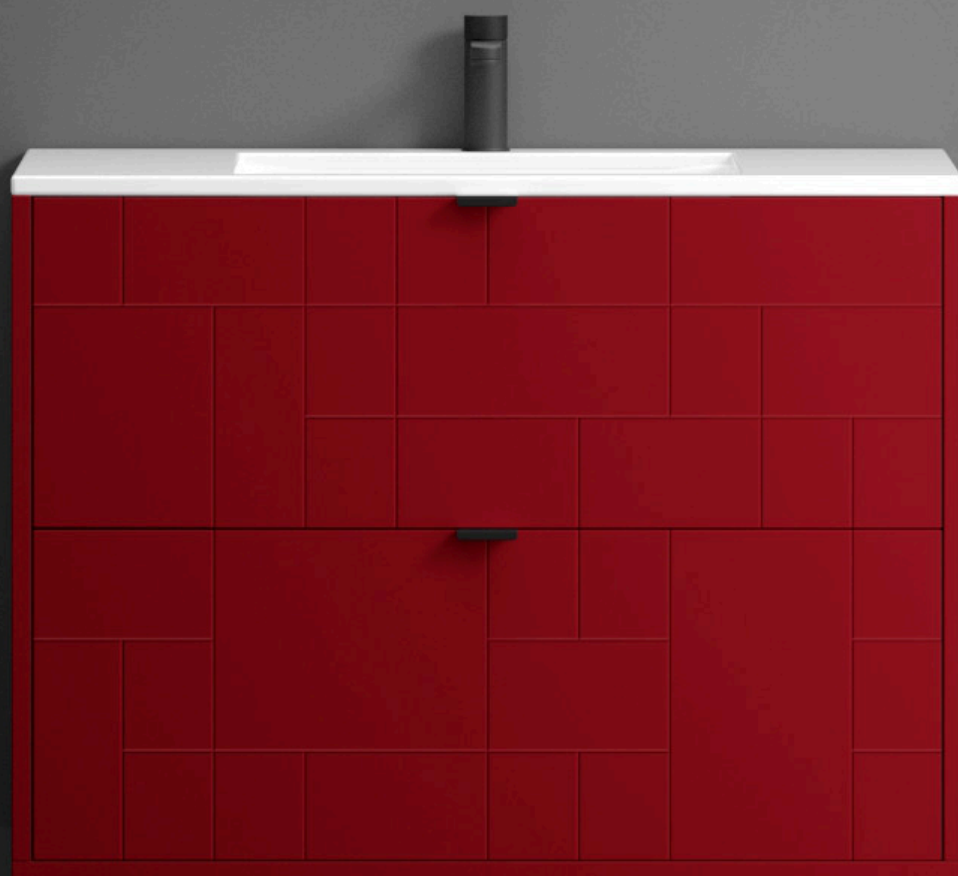

Отверстия в столешнице

По запросу выполним отверстия в столешнице под вашу раковину или смеситель. Для этого нам потребуются координаты расположения и размеры необходимых отверстий и заполненный лист замера.

Вы также можете заказать мебель без столешницы.

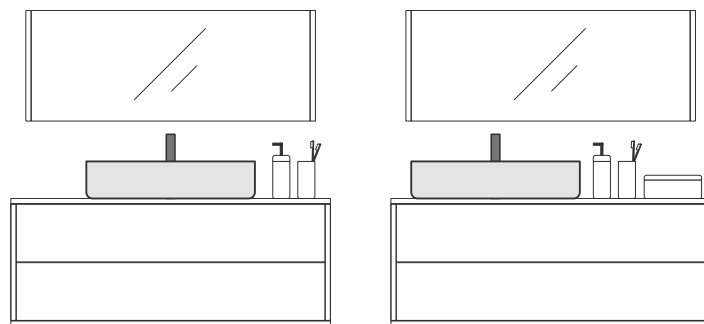

Раковина расположена по-центру тумбы

Раковина расположена со смещением

Изменение габаритов

Благодаря расширенному размерному ряду наши менеджеры подберут подходящую модель, исходя из параметров ванной комнаты.

А если нужны индивидуальные размеры или же мебель планируется установить в нише и важна точность, наши специалисты рассчитают возможность изготовления под вашу задачу.

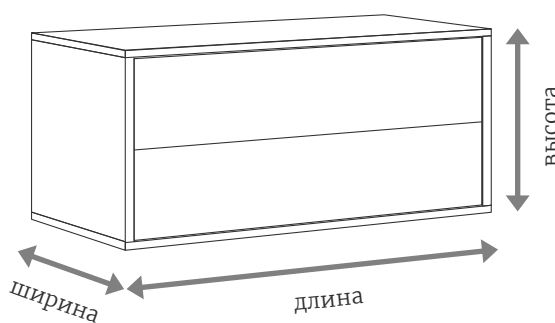

Изменение внутреннего наполнения

Создавайте комбинации секций с ящиками и полками, исходя из функциональных задач.

По запросу мы можем изменить конфигурацию внутреннего наполнения изделия.

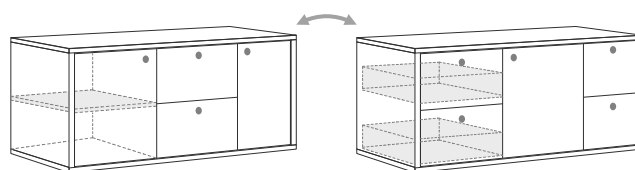

Внутреннее наполнение: центральная секция с двумя выдвижными ящиками и две боковые секции с ящиками.

Внутренне наполнение: центральная секция с полками и две боковые секции с выдвижными ящиками.

Комплектация раковиной

Раковины не входят в комплект поставки и представлены в каталоге для примера. Накладные раковины большинства производителей подходят для всех моделей тумб.



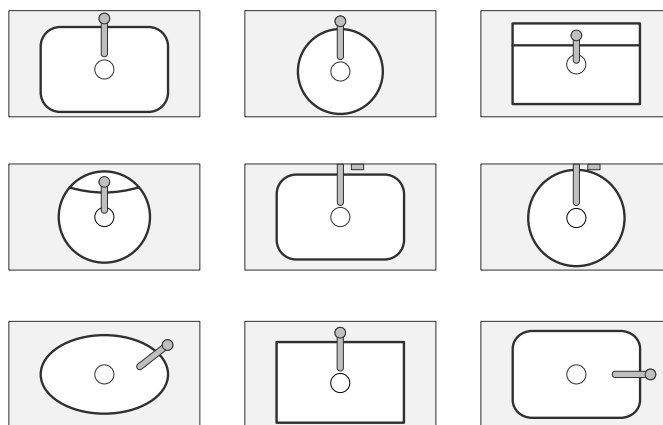





При необходимости, наши менеджеры дадут рекомендации по выбору подходящей по форме и материалу раковины, с учётом технических особенностей установки.



Материалы

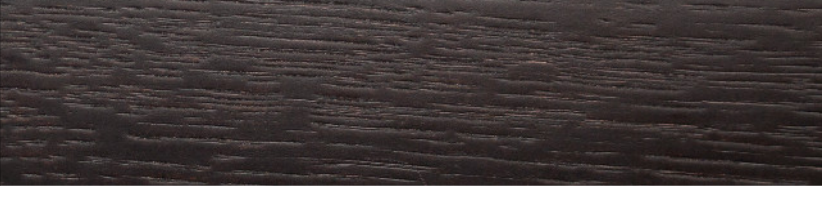

Виды тонировки шпона и массива дуба

Белёный		04
Осветлённый		07
Шампань		08
Натуральный		01
Карамель		09
Тобакко		05
Тёмный		02
Венге		03
Нуар		10



При выборе эмали или тонировки из этой палитры внутреннее наполнение выдвижных ящиков изготавливается в светло-сером цвете.

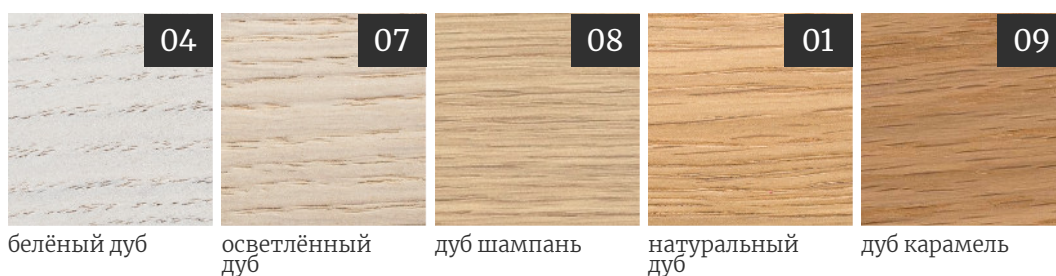
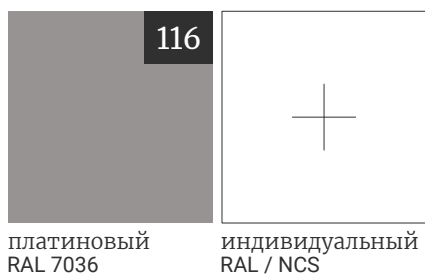

для комбинаций отделок 05 и 04F "Полностью в шпоне"



При выборе эмали или тонировки из этой палитры внутреннее наполнение выдвижных ящиков изготавливается в тёмно-сером цвете.

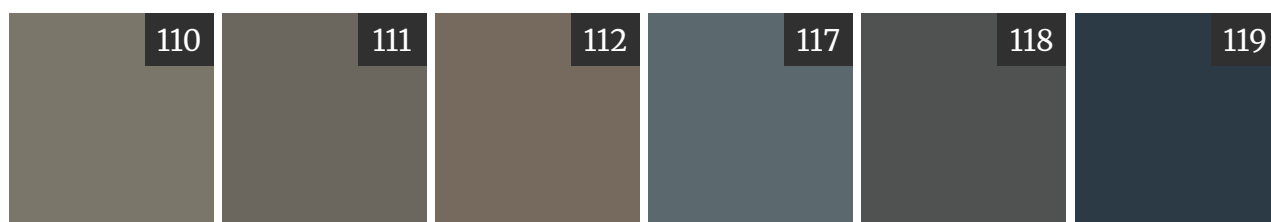

оливковый
RAL 7003

дымчатый кварц
RAL 7039

бежево-серый
RAL 7006

серый гранит
RAL 7031

асфальт
RAL 7043

маренго
RAL 5008

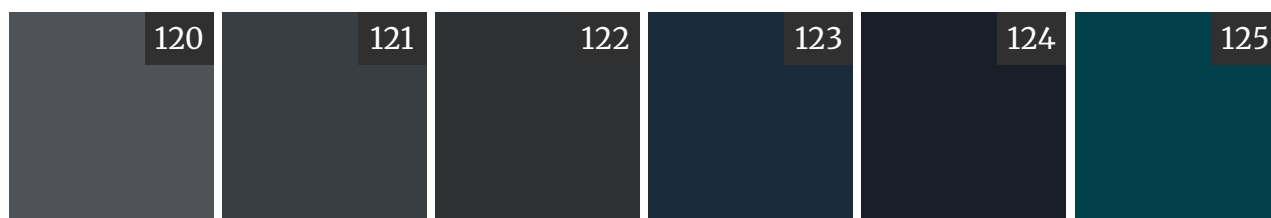

сланец
RAL 7015

графитовый
RAL 7016

уголь
RAL 7021

тёмный кобальт
RAL 5011

полночь
RAL 5004

морская волна
RAL 5020

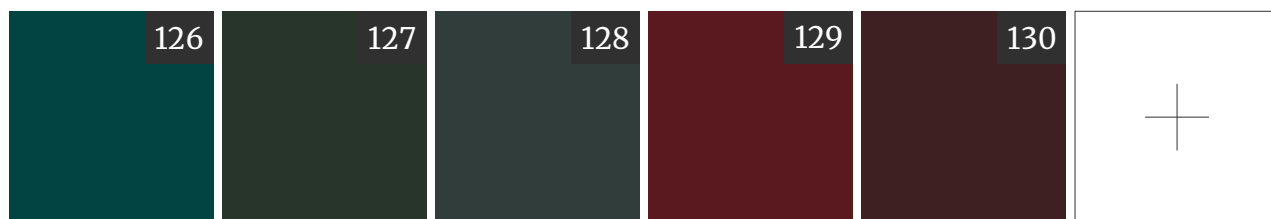

изумруд
RAL 6004

хвоя
RAL 6009

чёрно-зелёный
RAL 6012

марсала
RAL 3005

бордо
RAL 3007

индивидуальный
RAL / NCS

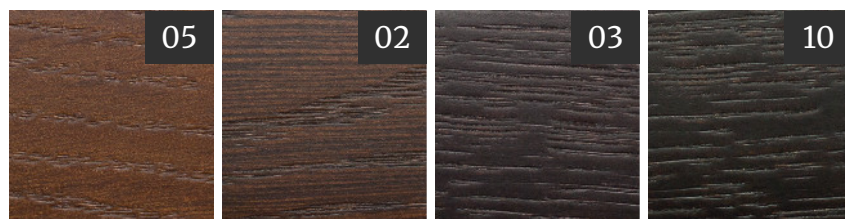

дуб табакко

тёмный дуб

дуб венге

дуб нуар

для комбинаций отделок 05 и 04F "Полностью в шпоне"

Столешницы из камня





Палитра цветов искусственного камня Nanex® для столешниц.

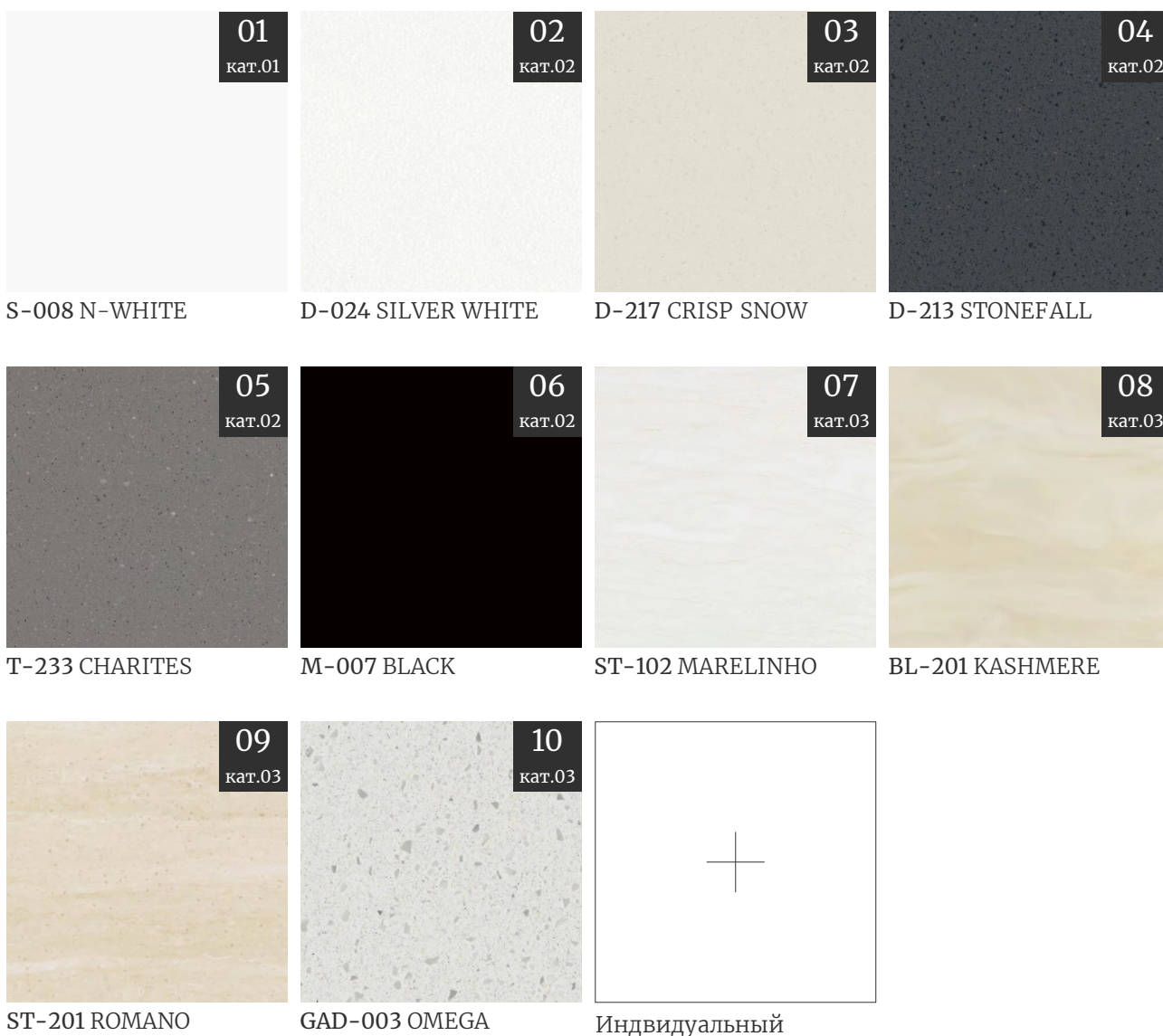

Дополнительную информацию вы сможете найти на сайте производителя hyundaistone.ru

Варианты гравировок фасадов

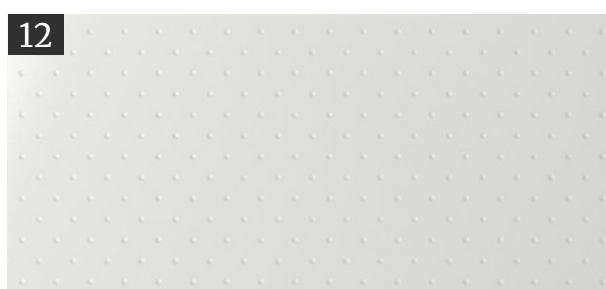
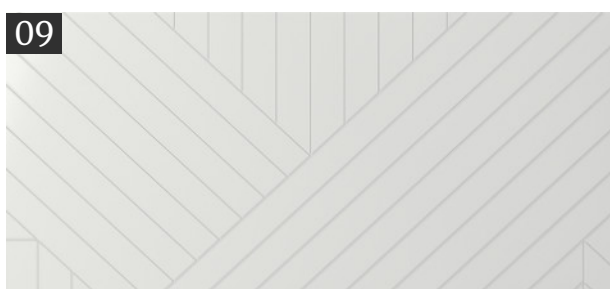
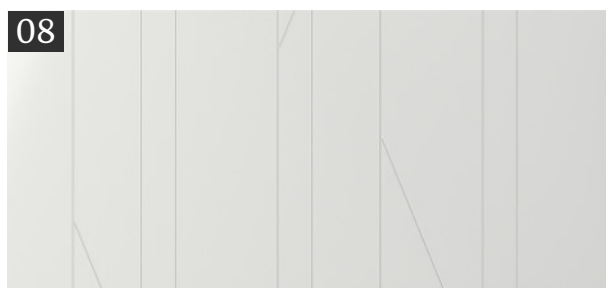
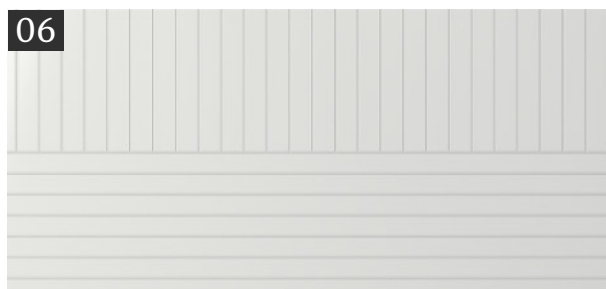
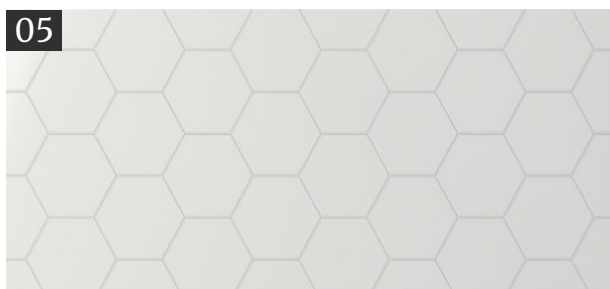
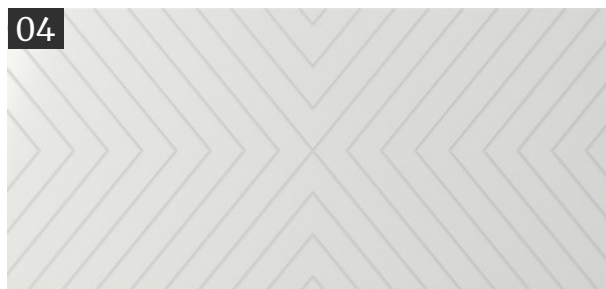

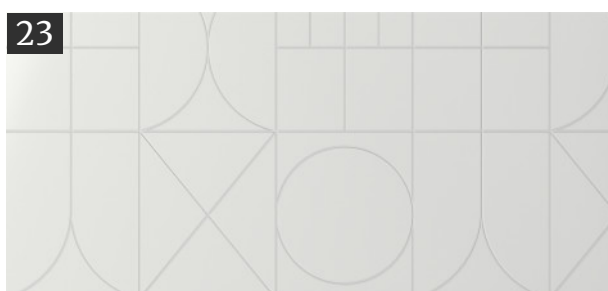
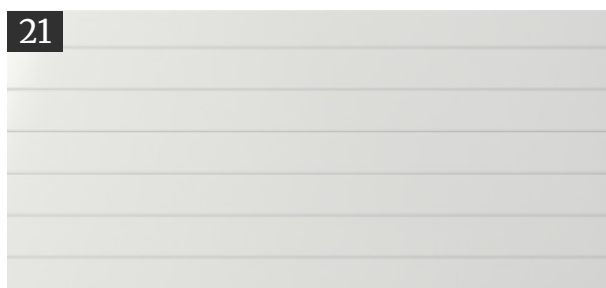
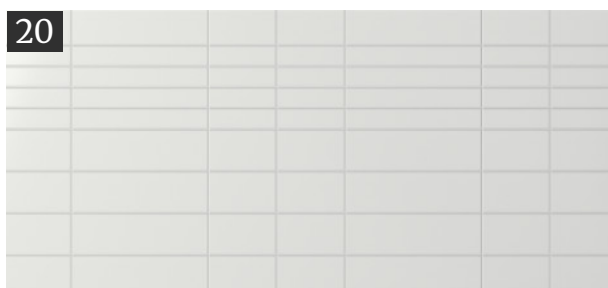
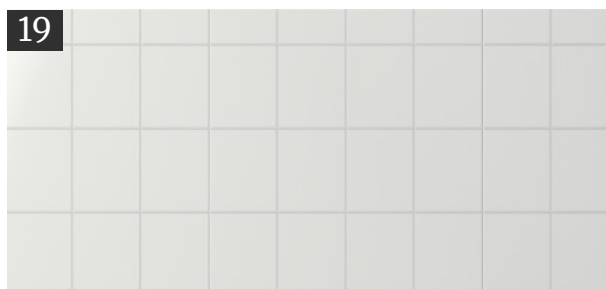
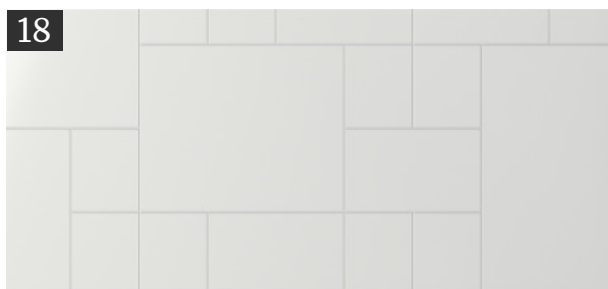
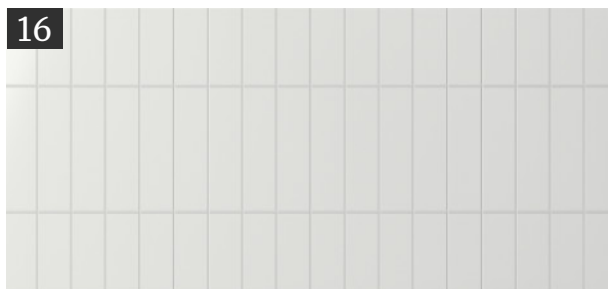
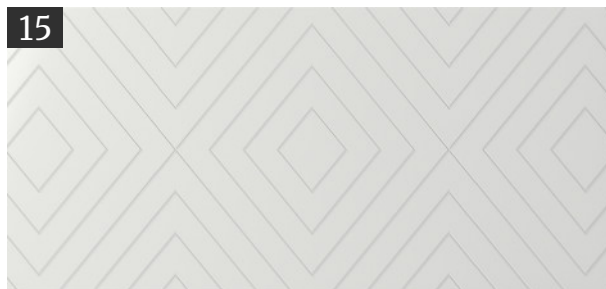
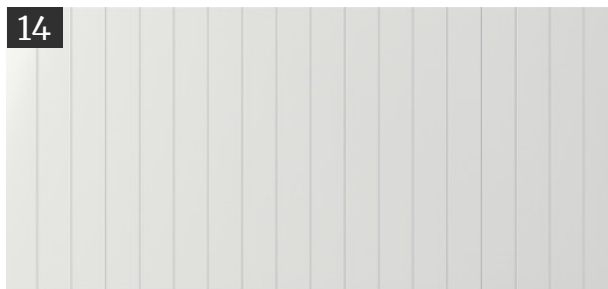

Благодаря продуманным размерам фасадов, гравировки идеально ложатся на предметы коллекции.

Перед покраской все рисунки тщательно шлифуют для устранения мелких неровностей и ворса.

Ручки-профиль 60 мм

Удобные металлические
ручки-профили
с закруглёнными углами.

Доступны в 7 отделках.



P1 Матовый алюминий



P2 Матовый белый



P3 Никель



P4 Чёрный никель



P5 Чёрный матовый



P6 Медь



P7 Брашированное
золото





Ручки-профиль 150 мм

Удлиненные металлические ручки-профили с закругленными углами.

Доступны в 7 отделках.

P8

Матовый алюминий



P9

Матовый белый



P10

Никель



P11

Чёрный никель



P12

Чёрный матовый



P13

Медь



P14

Брашированное золото



Ручки-кнопки Ø 23 мм

Лаконичные ручки-кнопки
выполнены из металла.

Доступны в 8 отделках.



K1
Матовый
алюминий



K2
Матовый
белый



K3
Никель



K4
Чёрный
никель



K5
Чёрный
матовый



K6
Медь



K7
Браширова
золото



K8
Состаренная
латунь

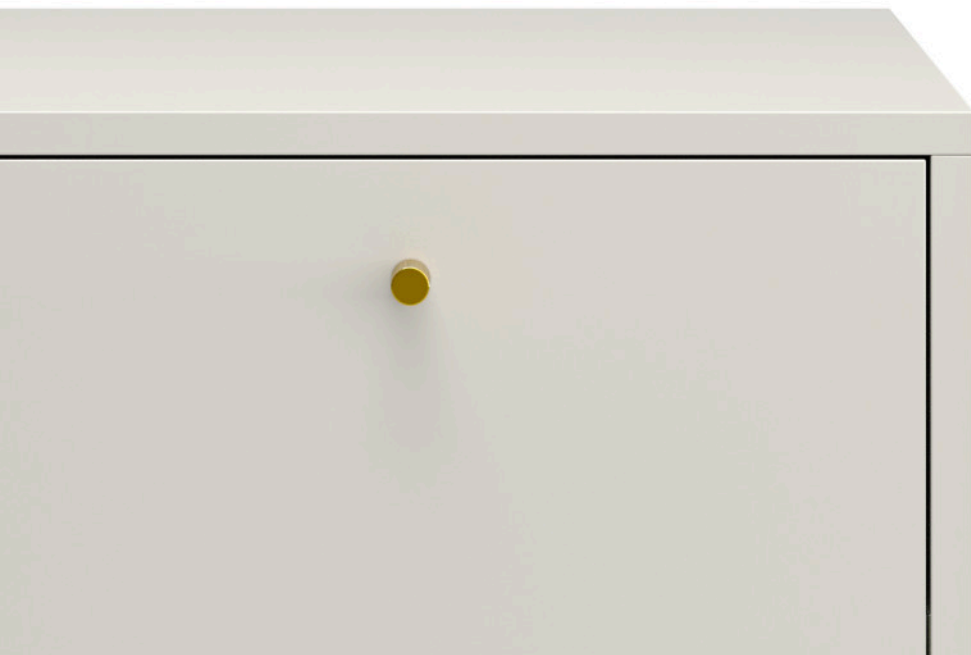

Ручки-кнопки Ø 17 мм

Минималистичные
ручки-кнопки с гравировкой.

Доступны в 3 отделках.

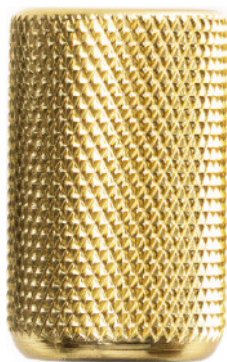

R1
Брашированное
золото



R2
Чёрный
матовый

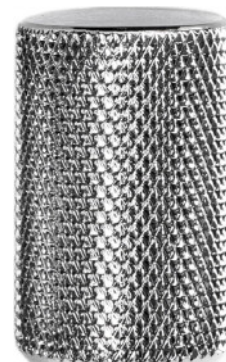

R3
Хром

Ручки-кнопки Ø 33 мм

Металлические ручки-кнопки.

Доступны в 4 отделках.



S1
Брашированная
латунь



S2
Чёрный
матовый



S3
Брашированный
никель



S4
Чёрный
никель

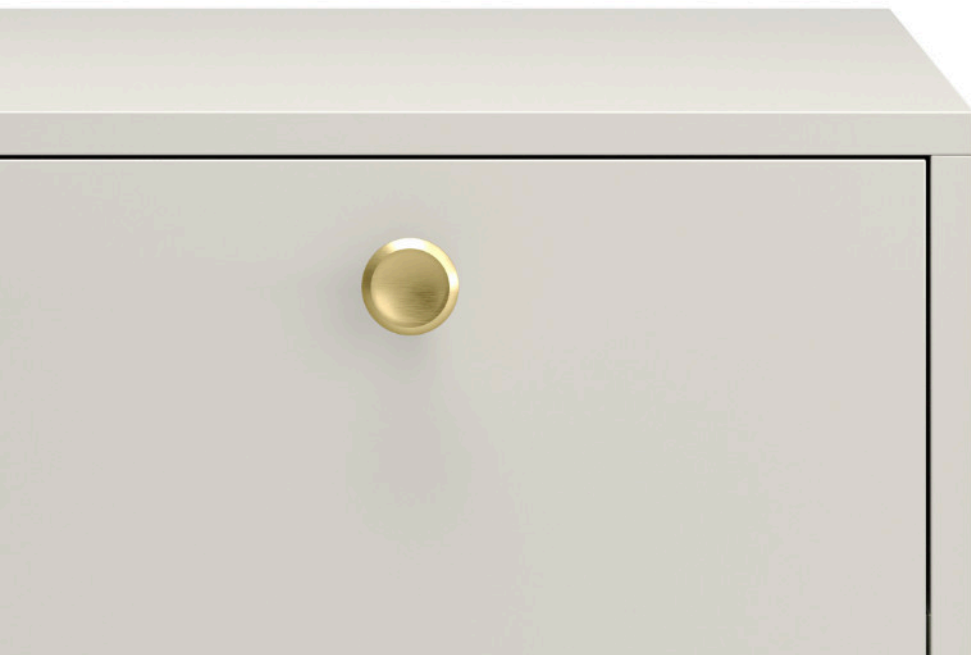

Ручки-кнопки Ø 34 мм

Удобные ручки-кнопки
из металла.

Доступны в 2 отделках.



В1
Брашированная
латунь



В2
Брашированный
никель

Схемы



WPR 16
Д580 Ш500 В480

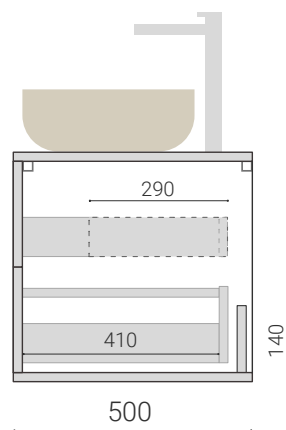
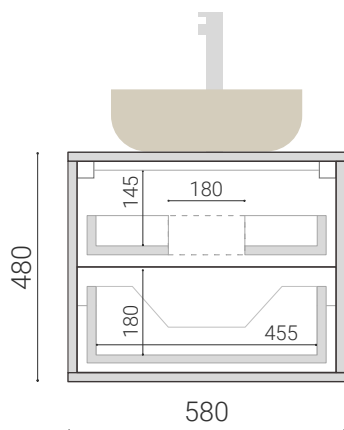

WPR 26
Д760 Ш500 В370

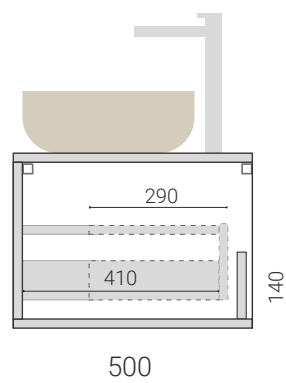
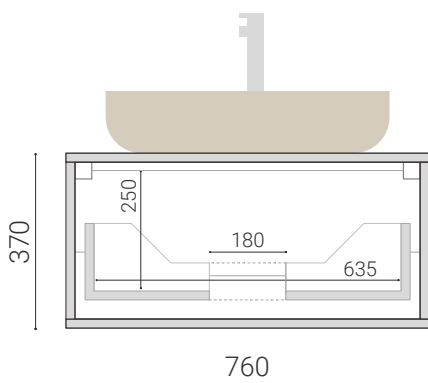

WPR 28
Д760 Ш500 В480

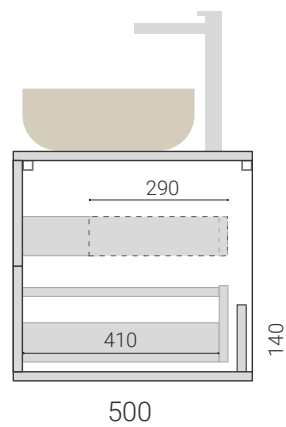
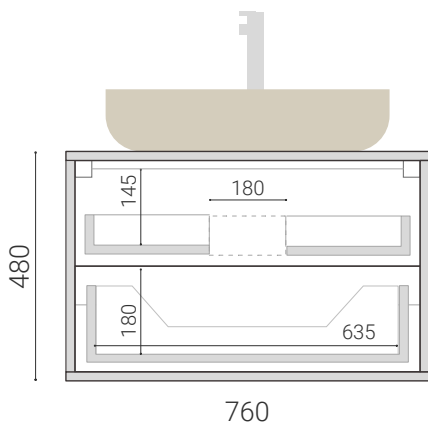

WPR 34
Д850 Ш500 В480

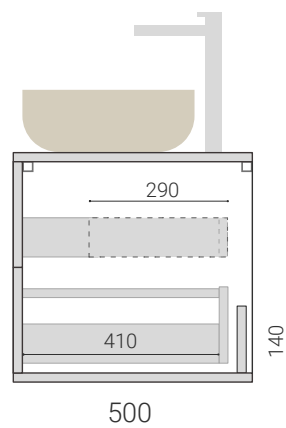
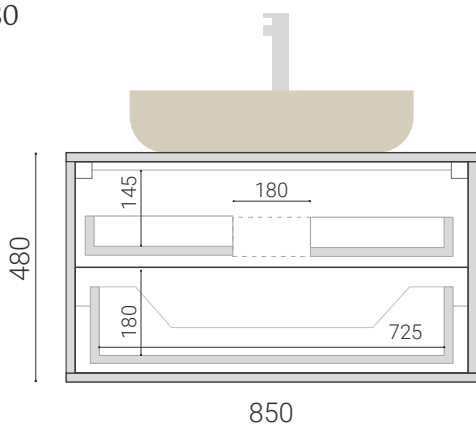

WPR 37
Д940 Ш500 В260

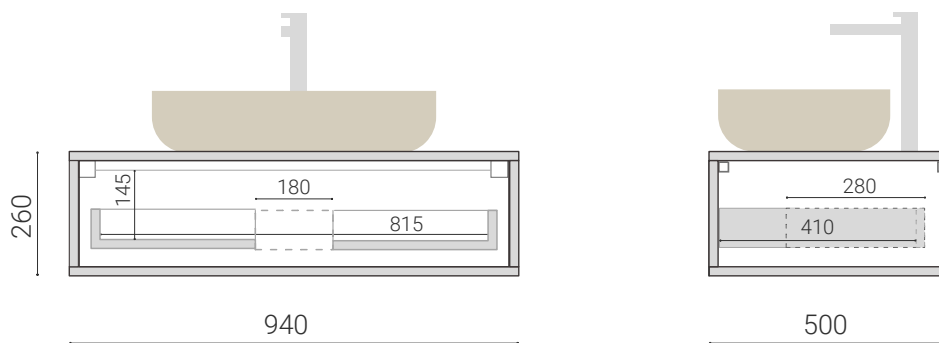

WPR 40
Д940 Ш500 В480

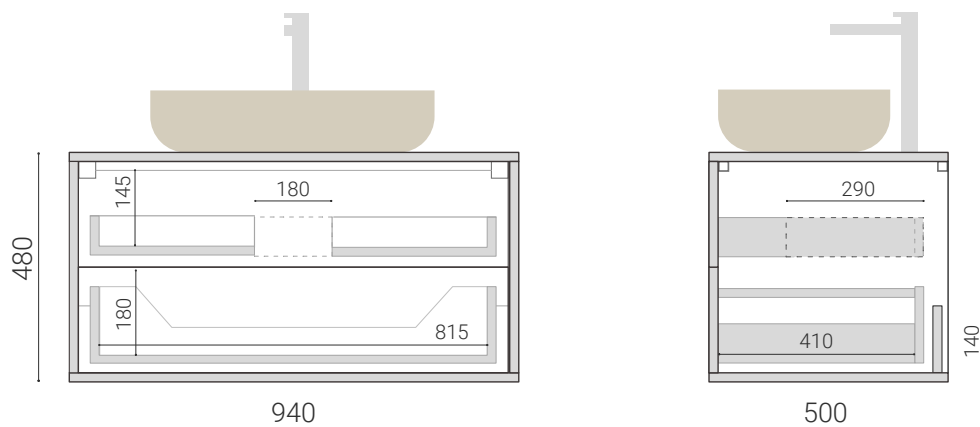

WPR 72
Д1120 Ш500 В370

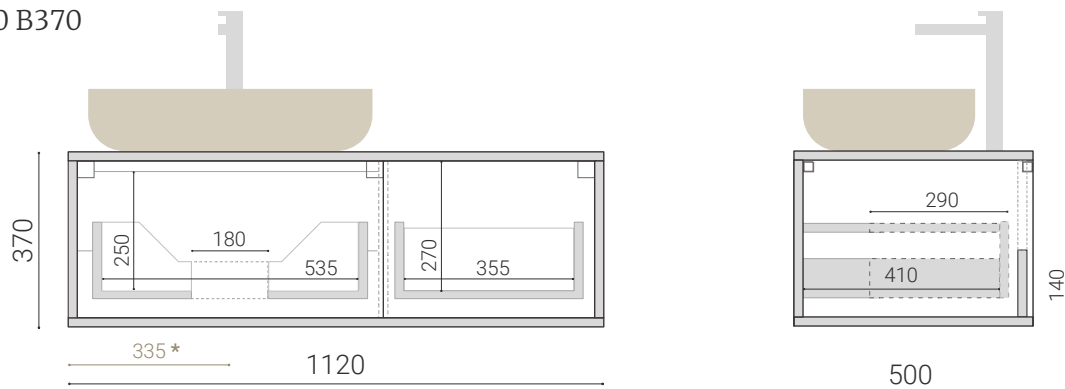

WPR 85
Д1210 Ш500 В260

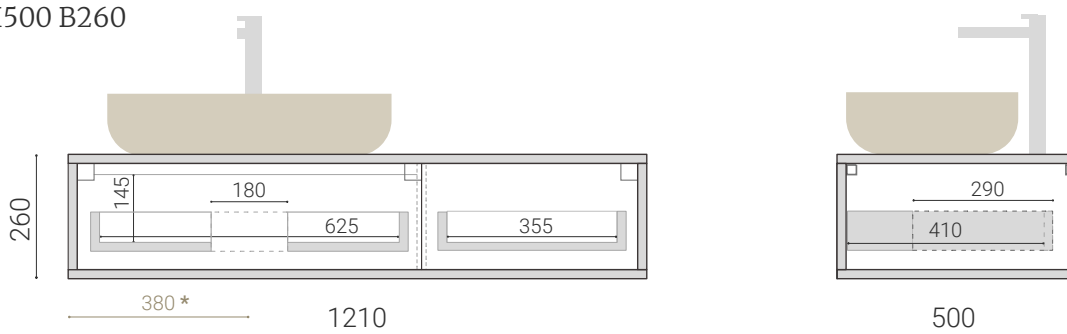

* – Расстояние от края тумбы до середины фасада и выреза внутри ящика для размещения коммуникаций.
Раковина и смеситель не входят в комплект поставки и представлены в каталоге для примера.

WPR 86
Д1210 Ш500 В370

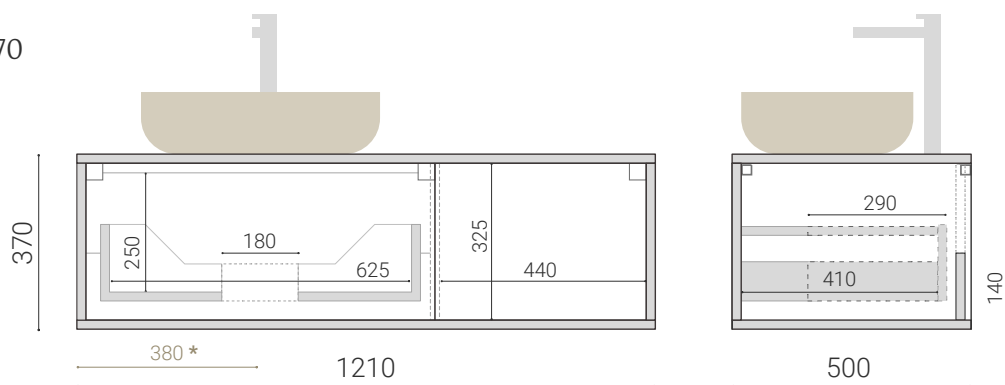

WPR 93
Д1300 Ш500 В370

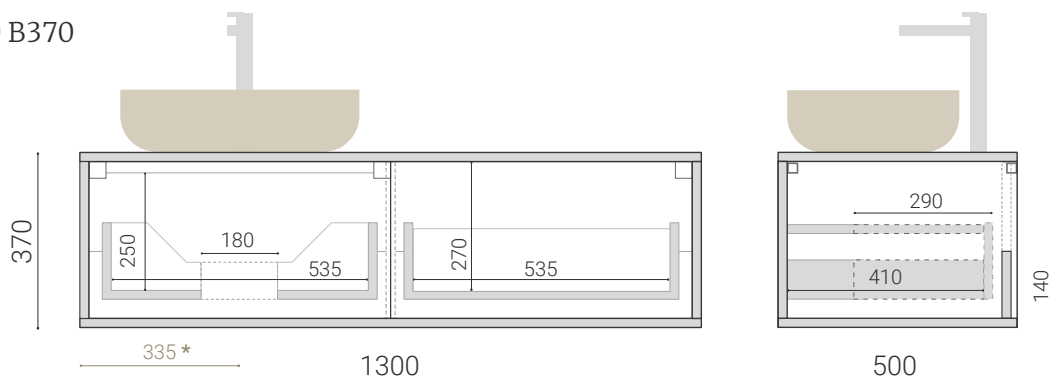

WPR 154
Д1570 Ш500 В370

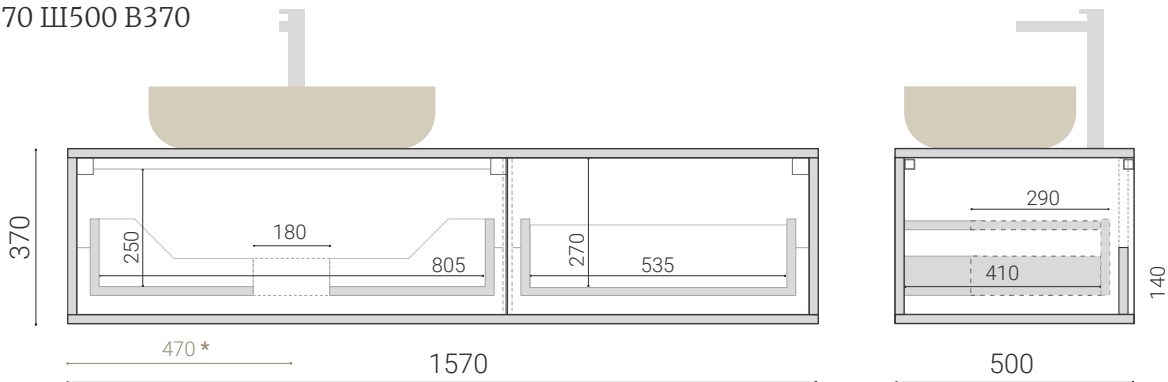

WPR 46
Д940 Ш500 В480

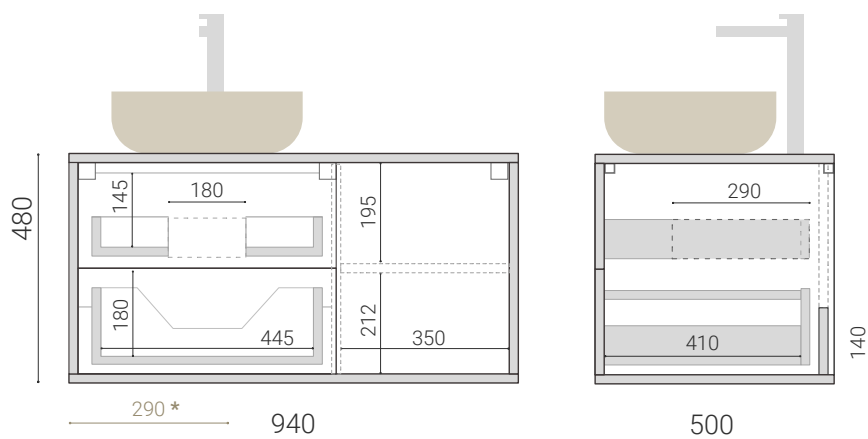

* - Расстояние от края тумбы до середины фасада и выреза внутри ящика для размещения коммуникаций.
Раковина и смеситель не входят в комплект поставки и представлены в каталоге для примера.

WPR 74
Д1120 Ш500 В480

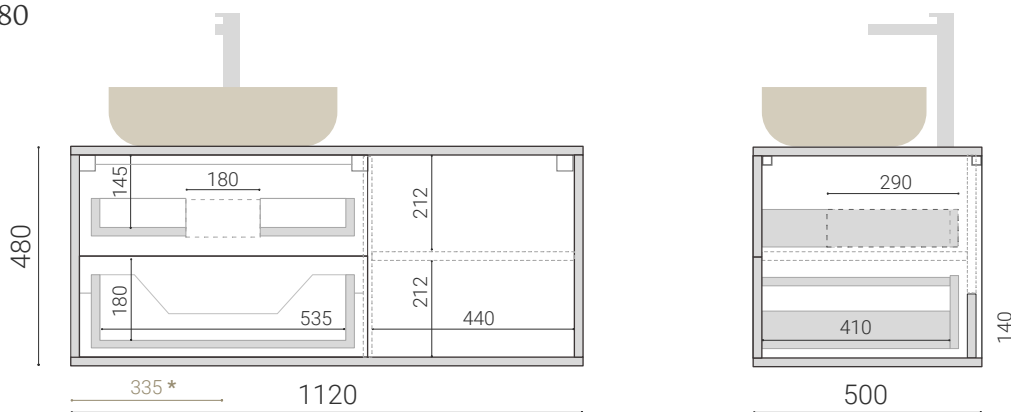

WPR 77
Д1120 Ш500 В590

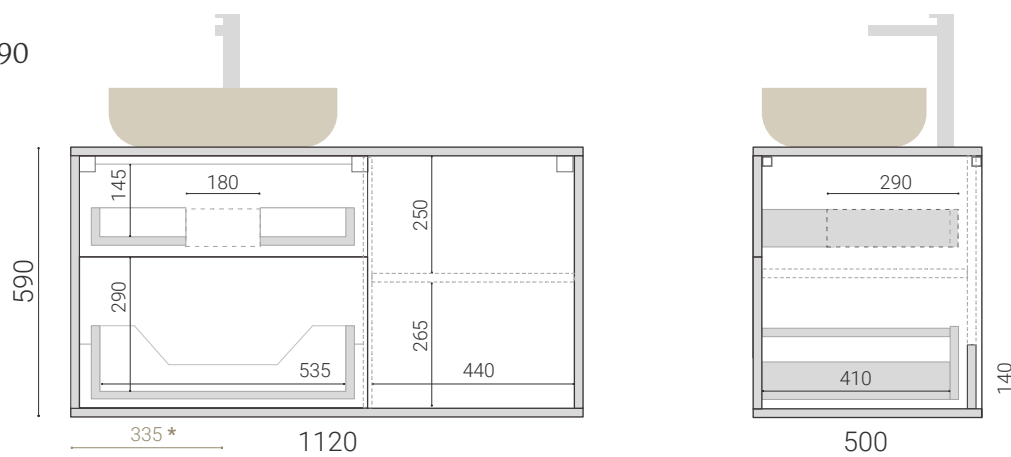

WPR 88
Д1210 Ш500 В480

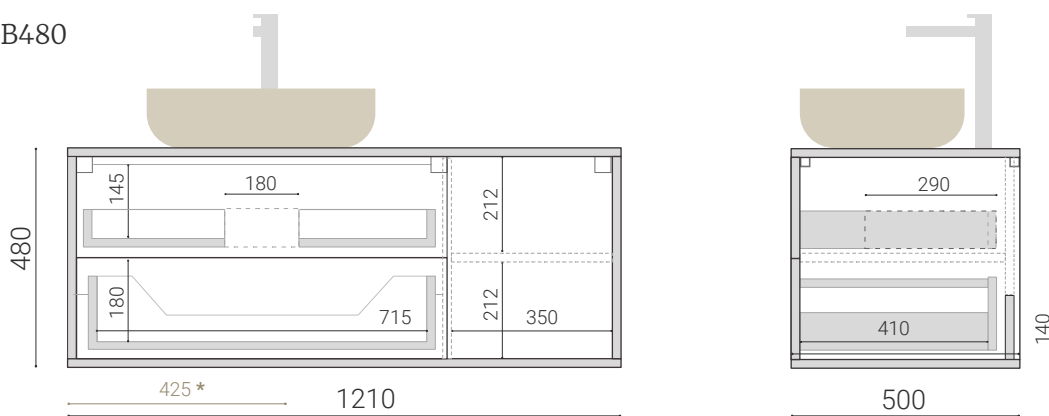

WPR 102
Д1300 Ш500 В480

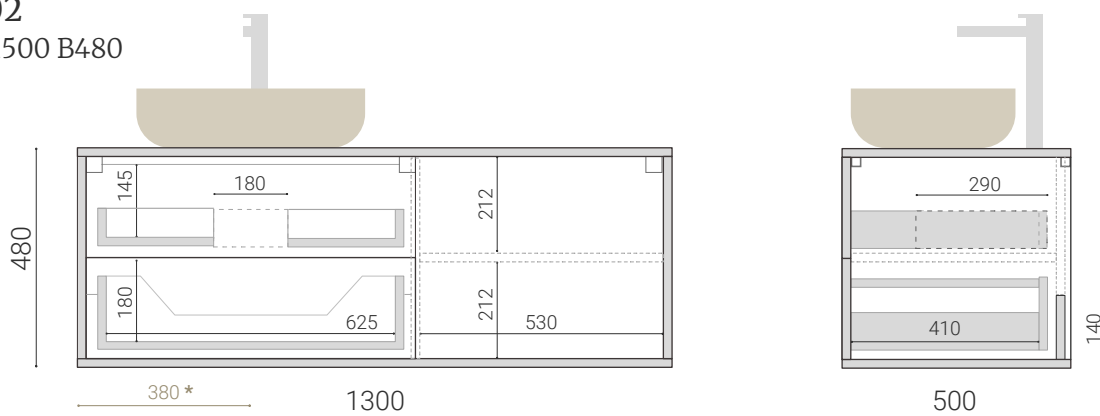

* - Расстояние от края тумбы до середины фасада и выреза внутри ящика для размещения коммуникаций.
Раковина и смеситель не входят в комплект поставки и представлены в каталоге для примера.

WPR 123

Д1390 Ш500 В480

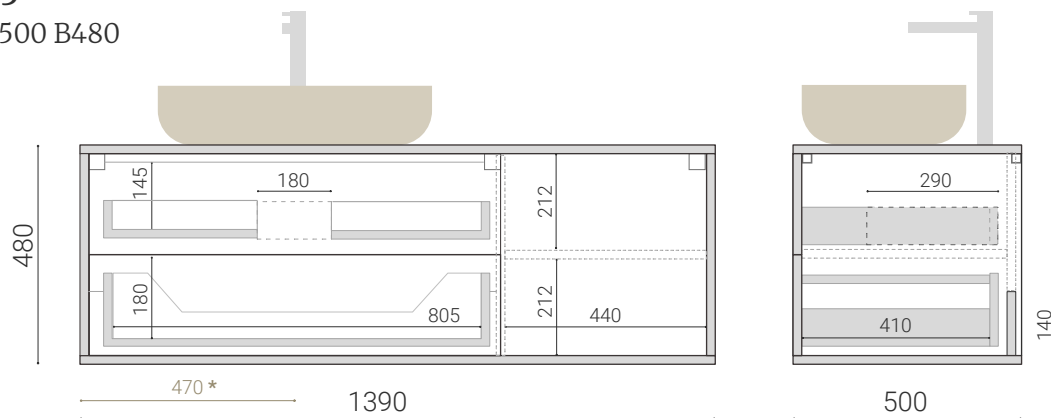

WPR 318

Д1210 Ш500 В480

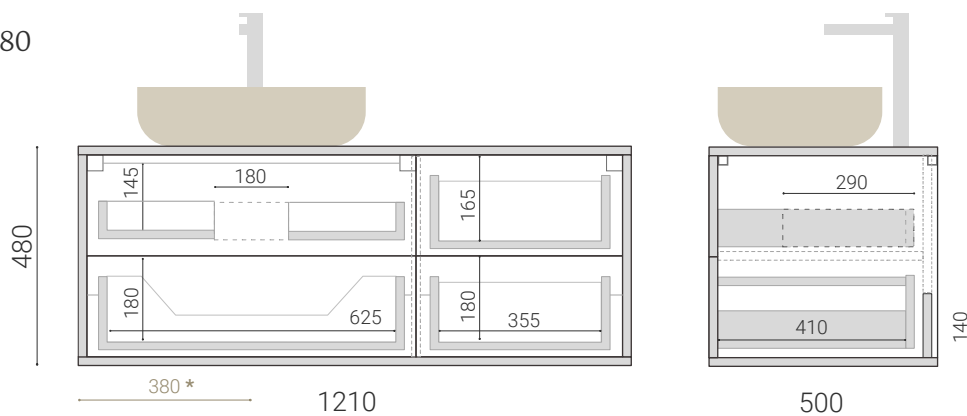

WPR 316

Д1300 Ш500 В480

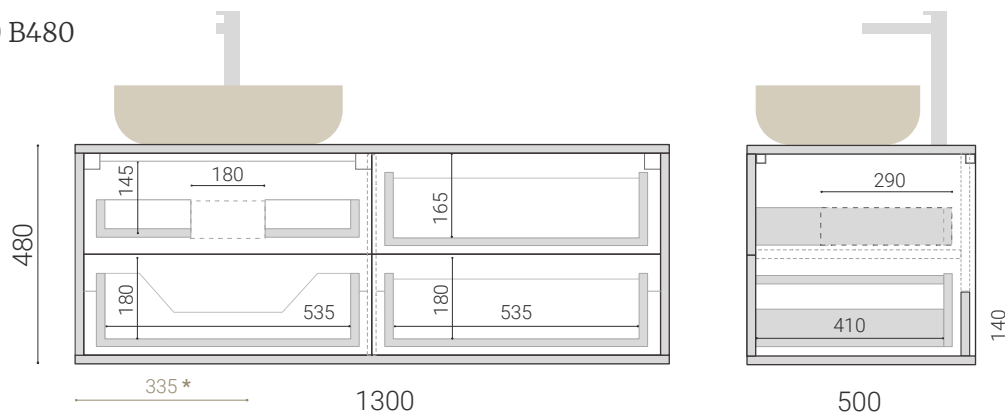

WPR 144

Д1480 Ш500 В480

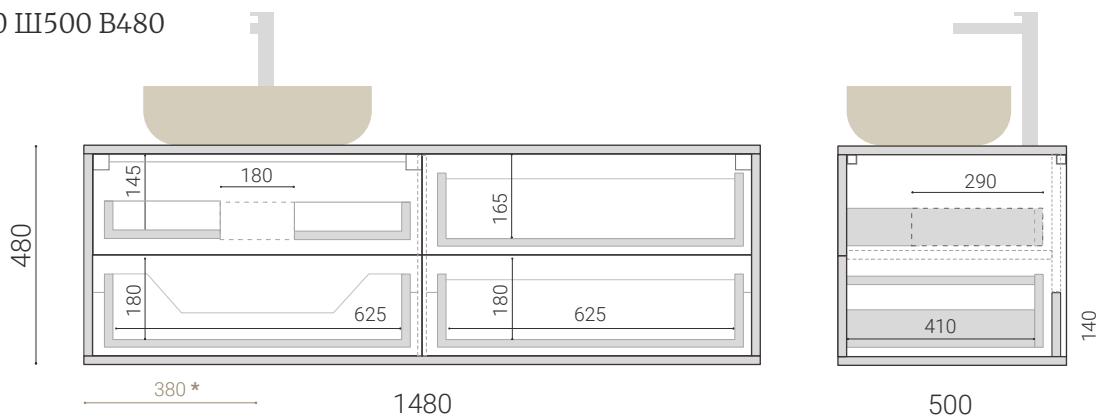

* - Расстояние от края тумбы до середины фасада и выреза внутри ящика для размещения коммуникаций.
Раковина и смеситель не входят в комплект поставки и представлены в каталоге для примера.

WPR 156
Д1570 Ш500 В480

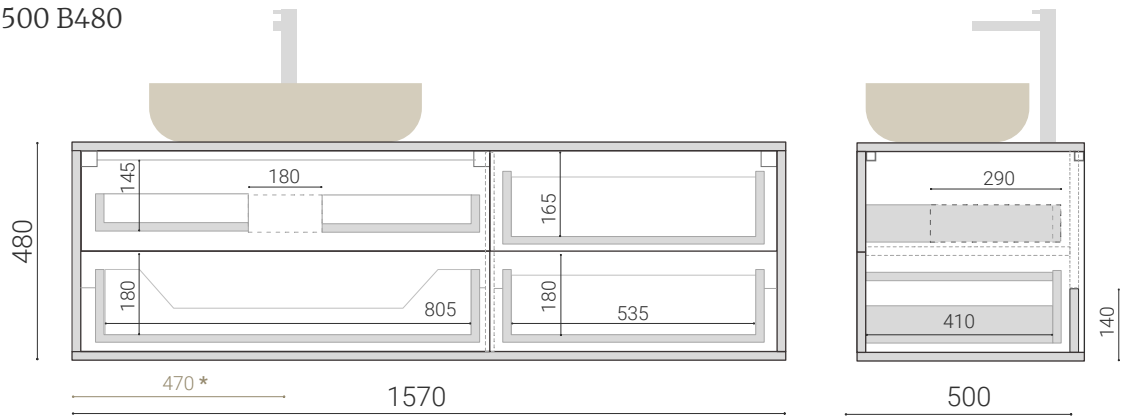

WPR 165
Д1660 Ш500 В590

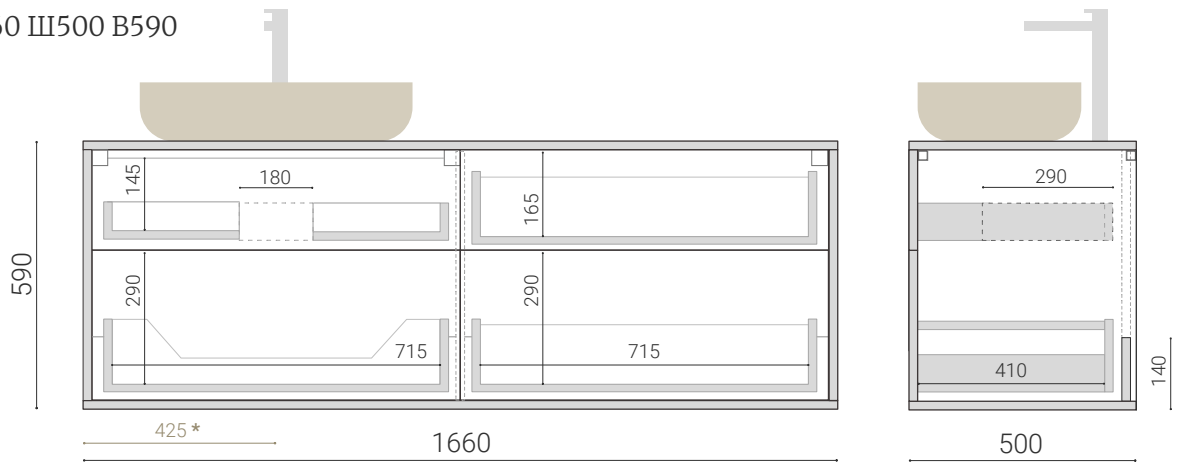

WPR 192
Д1300 Ш500 В370

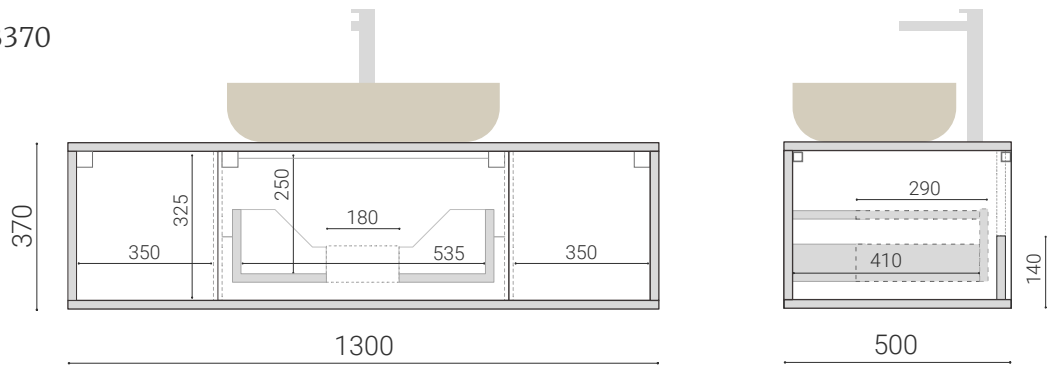

WPR 194
Д1300 Ш500 В480

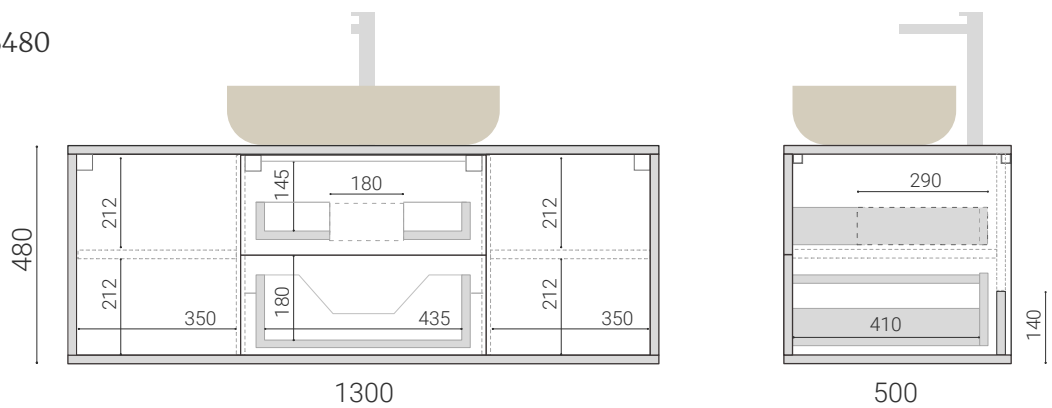

* - Расстояние от края тумбы до середины фасада и выреза внутри ящика для размещения коммуникаций.
Раковина и смеситель не входят в комплект поставки и представлены в каталоге для примера.

WPR 200
Д1390 Ш500 В480

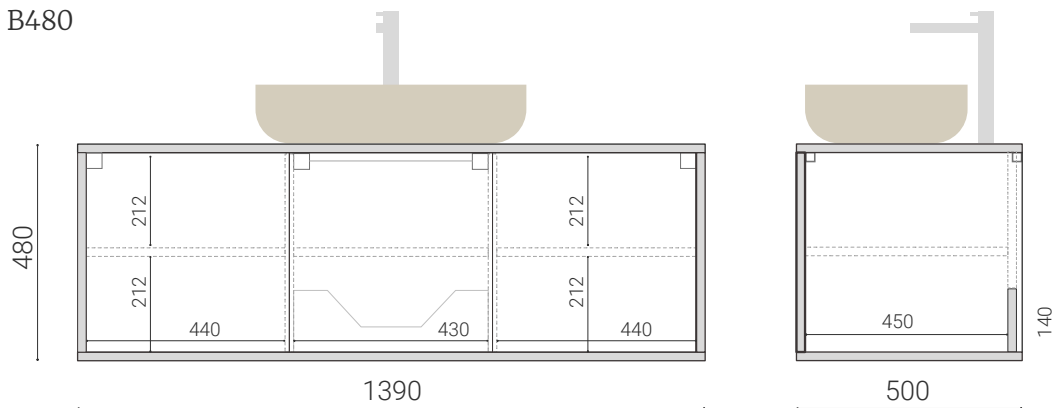

WPR 215
Д1480 Ш500 В480

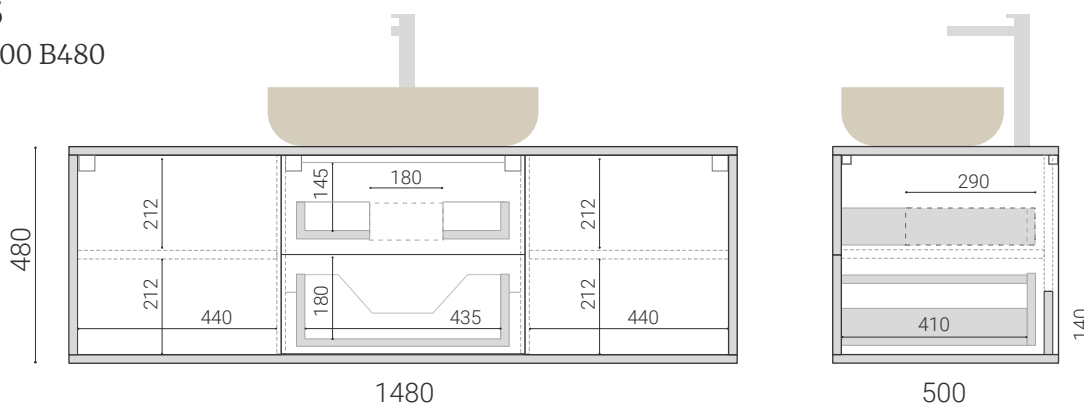

WPR 315
Д1120 Ш500 В725

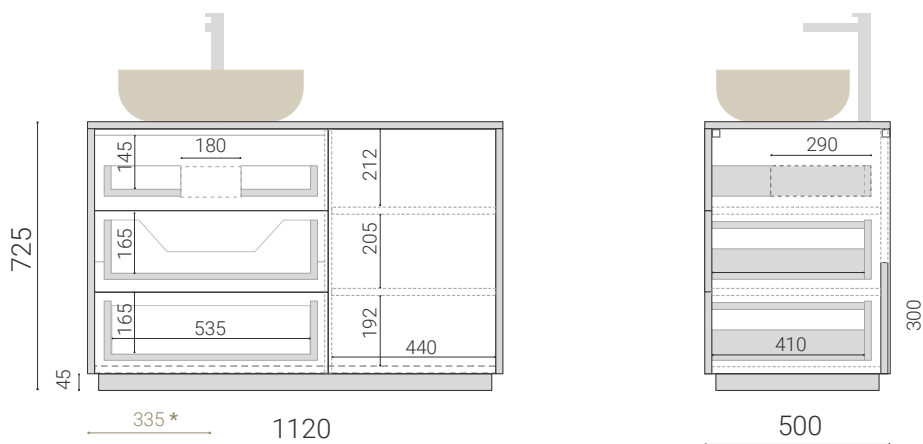

WPR 319
Д1210 Ш500 В725

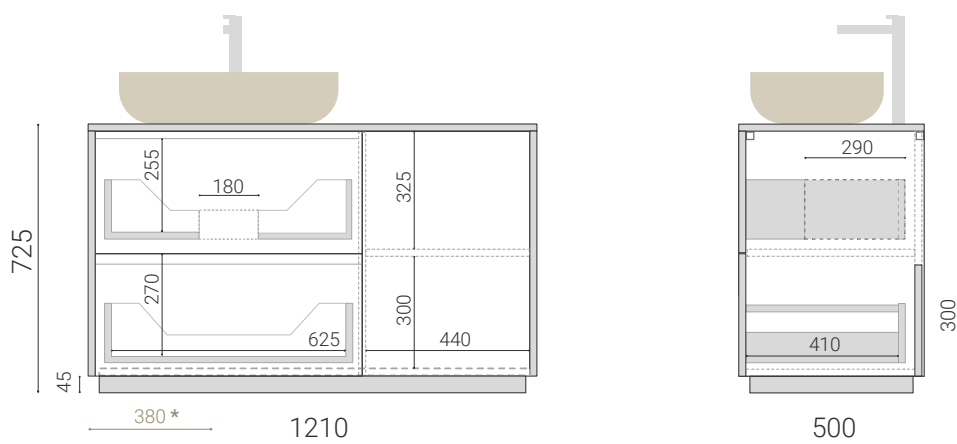

* – Расстояние от края тумбы до середины фасада и выреза внутри ящика для размещения коммуникаций.
Раковина и смеситель не входят в комплект поставки и представлены в каталоге для примера.

WPR 317
Д1300 Ш500 В725

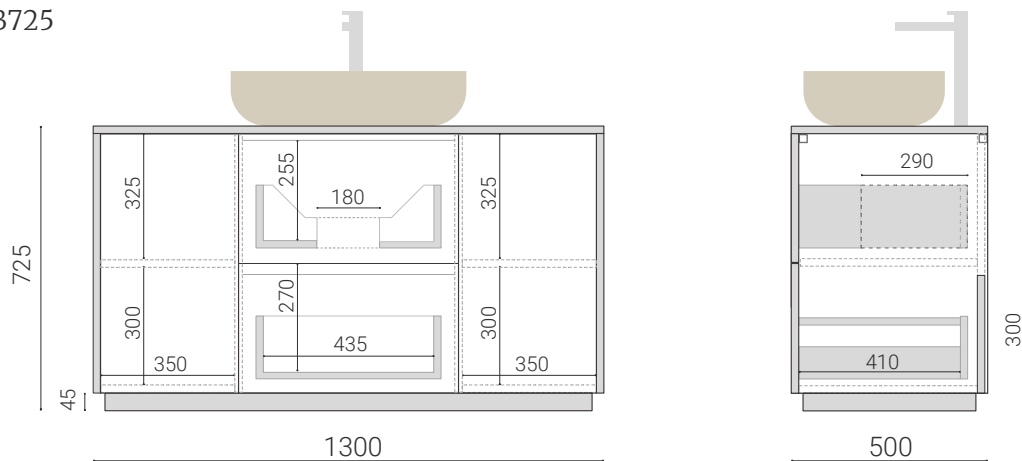

WPR 320
Д1390 Ш500 В725

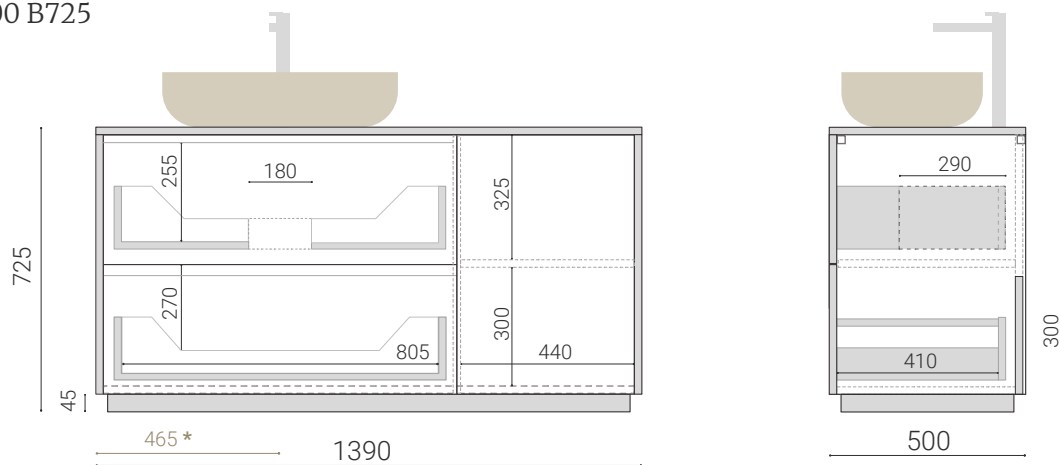

* - Расстояние от края тумбы до середины фасада и выреза внутри ящика для размещения коммуникаций.
Раковина и смеситель не входят в комплект поставки и представлены в каталоге для примера.



www.theidea.ru

8 800 222 50 43